

vento

NORDICA/S



Spartherm Prislise Danmark 2023/24

Om Vento

I over 20 år har Vento Nordic importeret produkter til den danske pejsebranche. Gennem nytænkning og en brændende passion for kvalitet og design bidrager vi til løsninger indenfor "hygge" varme.

Vi er i dag totalleverandør af pejse, skorstene og tilbehør.

Vi følger med tiden og værner om de nære og langvarige relationer med både kunder og leverandører – til begges fordel. Vi dyrker det enkle, minimalistiske design med respekt for sikkerheden i tråd med de nordiske værdier.

Vi ønsker også i fremtiden at levere kvalitet og stilrene løsninger til samarbejdspartnere og kunder.

Kontakt

Vento Nordic A/S
Over Hadstenvej 56-58
8370 Hadsten
+45 87 73 60 70
CVR: 27 31 77 23
mail@ventonordic.com

Åbningstider

Telefontider

Mandag - torsdag: 8.30 - 16.00

Fredag: 8.30 - 14.00

Vareudlevering

Mandag - torsdag: 8.00 - 15.30

Fredag: 8.00 - 14.00

Priser

Alle priser er vejl. salgspriser i (DKK) danske kroner inkl. moms.
Der tages forbehold for prisfejl, trykfejl og ændringer i specifikationer.
Billeder kan afvige og være vist med tilbehør, der ikke er inkluderet i prisen.

Indledning

Dørfront/rammevarianter

Spartherm pejseindsatse leveres med to forskellige dørfronter/rammer.

S = Standard sort lakeret



R = Rustfrit børstet stål



Tillæg på 30% på samlede pris, for pejseindsats med rustfri dørfront/ramme.

Glasvarianter

Premium

Uden keramisk tryk på glasset.
Med skjult døråbningsmekanisme.



Linear 4S

Keramisk tryk på 4 sider af glasset.



Brændkammersten

Spartherm pejseindsatse leveres med to forskellige farver brændkammersten, hvor hvid er standard.

Ønskes sorte brændkammersten skal de bestilles som ekstra tilbehør, sammen med pejseindsatsen mod ekstra pris.

OBS: Bestilles de sorte brændkammersten separat, dvs. ikke sammen med en pejseindsats, er der et tillæg på 50% i forhold til listeprisen.

Hvide brændkammersten

Standard



Sorte brændkammersten

Bestilles som ekstra tilbehør sammen med pejseindsatsen



Symboler

Mini - Ligeformet



Tunnelformet



Tresidet



Energimærkning



H₂O (Vandløsning)



Ligeformet



Hjørneformet



Brændeovn



Produktvariant forklaring

Variant	Forklaring
1:	1 side med glas
2L:	2 sider med glas. Dør åbnes fra venstre mod højre.
2R:	2 sider med glas. Dør åbnes fra højre mod venstre.
h:	Hævedør
4S:	Trykt sort silhouettekant på 4 sider af glasset.
-2:	2. generationsglas med smallere sort silhouettekant
FD:	2 sider med glas (Tunnelformet)
U:	3 sider med glas
H2O:	Vandløsning - hvor overskydende energi flyttes til akkumulering i vandanlæg.

Pejseindsatse - PremiumEdition

Spartherm PremiumEdition er teknik på højt niveau. Forbrændingen er optimeret til det yderste, og den har samtidig et ekstra flot flammebillede. Glasset er specialbehandlet for at undgå refleksioner, hvilket gør glasset stort set usynligt. Det rammeløse glas gør at PremiumEdition fremstår ekstra elegant.





Pejseindsatse - PremiumEdition

Alle premium pejseindsatse leveres med ramme og S-Kamatik-2 (Trækstabiliseringsystem)

Dørophæng (ved rengøring) V = Venstrehængslet / H = Højrehængslet / B = Bundhængslet

Premium V-1V-87h





  Hævedør	Dørhøjde mm	Dørbredde mm	Røgrørdiameter (Udv.) mm	Røgrørdiameter (Indv.) mm	Vægt (ca.) kg	Ydelse kW	Virkningsgrad %	Dørophæng (Ved rengøring)	Varenummer	Vejl. Salgspris DKK inkl. moms
	501	886	Ø 200		350	9,5	>80	B	S1063654	73.795
Sorte brændkammersten									S1063682	

Konvektionsareal: 1280/1300

Premium V-2L-55h



  Hævedør	Dørhøjde mm	Dørbredde mm	Røgrørdiameter (Udv.) mm	Røgrørdiameter (Indv.) mm	Vægt (ca.) kg	Ydelse kW	Virkningsgrad %	Dørophæng (Ved rengøring)	Varenummer	Vejl. Salgspris DKK inkl. moms
	489	564	Ø 180		265	7,9	>80	B	S1067230	73.795
Sorte brændkammersten									S1067603	



Premium V-2R-55h



  Hævedør	Dørhøjde mm	Dørbredde mm	Røgrørdiameter (Udv.) mm	Røgrørdiameter (Indv.) mm	Vægt (ca.) kg	Ydelse kW	Virkningsgrad %	Dørophæng (Ved rengøring)	Varenummer	Vejl. Salgspris DKK inkl. moms
	489	564	Ø 180		265	7,9	>80	B	S1067231	73.795
Sorte brændkammersten									S1067604	

Premium V2L-68h



  Hævedør	Dørhøjde mm	Dørbredde mm	Røgrørdiameter (Udv.) mm	Røgrørdiameter (Indv.) mm	Vægt (ca.) kg	Ydelse kW	Virkningsgrad %	Dørophæng (Ved rengøring)	Varenummer	Vejl. Salgspris DKK inkl. moms
	501	407/684	Ø 200		350	9,6	>85	B	S1063656	71.195
Sorte brændkammersten									S1063684	

Konvektionsareal: 890/1070

Premium V2R-68h



  Hævedør	Dørhøjde mm	Dørbredde mm	Røgrørdiameter (Udv.) mm	Røgrørdiameter (Indv.) mm	Vægt (ca.) kg	Ydelse kW	Virkningsgrad %	Dørophæng (Ved rengøring)	Varenummer	Vejl. Salgspris DKK inkl. moms
	501	407/684	Ø 200		350	9,6	>85	B	S1063658	71.195
Sorte brændkammersten									S1063684	

Konvektionsareal: 890/1070

Premium V-2L-80h



		Dørhøjde mm	Dørbredde mm	Røgrørdiameter (Udv.) mm	Røgrørdiameter (Indv.) mm	Vægt (ca.) kg	Ydelse kW	Virkningsgrad %	Dørøphæng (Ved rengøring)	Varenummer	Vejl. Salgspris DKK inkl. moms
		501	408/807	Ø 200		322	16,8	80	B	S1055411	75.495
Sorte brændkammersten										S1014445	

Konvektionsareal: 1360/1625

Premium V-2R-80h



		Dørhøjde mm	Dørbredde mm	Røgrørdiameter (Udv.) mm	Røgrørdiameter (Indv.) mm	Vægt (ca.) kg	Ydelse kW	Virkningsgrad %	Dørøphæng (Ved rengøring)	Varenummer	Vejl. Salgspris DKK inkl. moms
		501	807/408	Ø 200		322	16,8	80	B	S1055415	75.495
501	807/408	Ø 250		322	16,8	80	B	S1054764	75.495		
Sorte brændkammersten										S1014445	

Konvektionsareal: 1360/1625

Premium A-U-50h



		Dørhøjde mm	Dørbredde mm	Røgrørdiameter (Udv.) mm	Røgrørdiameter (Indv.) mm	Vægt (ca.) kg	Ydelse kW	Virkningsgrad %	Dørøphæng (Ved rengøring)	Varenummer	Vejl. Salgspris DKK inkl. moms
		501	540/501/540	Ø 200		375	9,3	> 78	B	1063501	89.495
Sorte brændkammersten										S1014445	

Konvektionsareal: 650/1200

Premium A-U-70h



		Dørhøjde mm	Dørbredde mm	Røgrørdiameter (Udv.) mm	Røgrørdiameter (Indv.) mm	Vægt (ca.) kg	Ydelse kW	Virkningsgrad %	Dørøphæng (Ved rengøring)	Varenummer	Vejl. Salgspris DKK inkl. moms
		501	742/501/742	Ø 200		375	11,0	> 78	B	S1054762	99.995
501	742/501/742	Ø 250		375	11,0	> 78	B	S1054802	99.995		
Sorte brændkammersten										S1014445	

Konvektionsareal: 650/1200

Premium A-3RL-60h



		Dørhøjde mm	Dørbredde mm	Røgrørdiameter (Udv.) mm	Røgrørdiameter (Indv.) mm	Vægt (ca.) kg	Ydelse kW	Virkningsgrad %	Dørøphæng (Ved rengøring)	Varenummer	Vejl. Salgspris DKK inkl. moms
		501	387/596/387	Ø 200		250	7,5	> 80	B	S1054761	87.695
501	387/596/387	Ø 250		250	7,5	> 80	B	S1054801	87.695		
Sorte brændkammersten										S1014445	

Konvektionsareal: 650/860

Premium A-3RL-80h



 <p>Hævedør</p>	Dørhøjde mm	Dørbredde mm	Røgrørdiameter (Udv.) mm	Røgrørdiameter (Indv.) mm	Vægt (ca.) kg	Ydelse kW	Virkningsgrad %	Dørøphæng (Ved rengøring)	Varenummer	Vejl. Salgspris DKK inkl. moms
	501	418/796/418	Ø 200		360	11,9	80	B	S1054760	96.095
Konvektionsareal: 830/990									S1014445	

S-Kamatik-2 til PremiumEdition

S-Kamatik-2 er et trækstabiliseringssystem, som giver smukkere flammer, mindre soddannelse på glasset,

S-Kamatik-2 stabiliserer skorstenstrækket og gør trækket uafhængigt, af eksempelvis træk fra en emhætte eller et ventilationsanlæg.

Alle PremiumEdition pejseindsatse leveres med S-Kamatik-2 og er inkluderet i prisen.

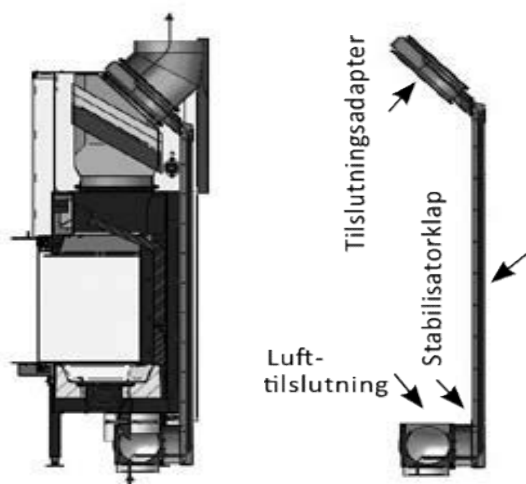

Varenumre S-Kamatik-2

Model	Varenr.
Premium V1V-87h	S1063678
Premium V2L-68h	S1063674
Premium V2R-68h	S1063675
Premium V-2L-80h	S1054803
Premium V-2R-80h	S1055420
Premium V-U50h	S1063586
Premium V-U-70h	S1055421
Premium A-3RL-60h	S1055423
Premium A-3RL-60h	S1055424

Sesam 2 elektrisk hævedør - se under tilbehør

Pejseindsatse - Mini

Alle pejseindsatse kan leveres med ramme - se separat afsnit

Tillæg på 30% for rustfri front / Tillæg på 50%, hvis sorte brændkammersten bestilles separat

Dørophæng (ved rengøring) V = Venstrehængslet / H = Højrehængslet / B = Bundhængslet



Mini Sh-4S

Mini R1V-4S



A+



Sidehængslet dør

Dørrhøjde mm	Dørbredde mm	Røgrørdiameter (Udv.) mm	Røgrørdiameter (Indv.) mm	Vægt (ca.) kg	Ydelse kW	Virkningsgrad %	Dørophæng (Ved rengøring)	Varenummer	Vejl. Salgspris DKK inkl. moms
509	445	Ø 160	Ø 160	125	5,2	80	V	S1057941	27.095
Sorte brændkammersten								S1014445	4.495

Konvektionsareal: 780/850

Mini S-4S



A



Sidehængslet dør

Dørrhøjde mm	Dørbredde mm	Røgrørdiameter (Udv.) mm	Røgrørdiameter (Indv.) mm	Vægt (ca.) kg	Ydelse kW	Virkningsgrad %	Dørophæng (Ved rengøring)	Varenummer	Vejl. Salgspris DKK inkl. moms	
509	604	Ø 180		205	7,0	> 78	V	S1057953	28.295	
								H	S1057954	28.295
Sorte brændkammersten								S1014445	4.495	

Konvektionsareal: 810/930

Mini Sh-4S



A



Hævedør

Dørrhøjde mm	Dørbredde mm	Røgrørdiameter (Indv.) mm	Vægt (ca.) kg	Ydelse kW	Virkningsgrad %	Dørophæng (Ved rengøring)	Varenummer	Vejl. Salgspris DKK inkl. moms	
513	606	Ø 180	205	7,0	> 78	B	S1054913	36.995	
Sorte brændkammersten								S1014445	4.495

Konvektionsareal: 810/930



Pejseindsatse - Front

Alle pejseindsatse kan leveres med ramme - se separat afsnit

Tillæg på 30% for rustfri front / Tillæg på 50%, hvis sorte brændkammersten bestilles separat



Dørophæng (ved rengøring) V = Venstrehængslet / H = Højrehængslet / B = Bundhængslet

Varia 1V-4S



 	Dørhøjde mm	Dørbredde mm	Røgrørdiameter (Udv.) mm	Vægt (ca.) kg	Ydelse kW	Virkningsgrad %	Dørophæng (Ved rengøring)	Varenummer	Vejl. Salgspris DKK ekskl. moms
	512	675	Ø 200	200	11,0	> 80	V	S1057955	39.895
	572	675	Ø200	205	11,0	> 80	V	S1057957	43.395
						> 80	H	S1057958	43.395
Sidehængslet dør	Sorte brændkammersten							S1014445	4.495

Konvektionsareal: 1420/1710

Varia 1Vh-4S



 	Dørhøjde mm	Dørbredde mm	Røgrørdiameter (Udv.) mm	Vægt (ca.) kg	Ydelse kW	Virkningsgrad %	Dørophæng (Ved rengøring)	Varenummer	Vejl. Salgspris DKK ekskl. moms
	513	671	Ø 200	245	17,5	> 78	B	S1054921	40.695
	573	671	Ø 200	268	17,5	> 78	B	S1054922	49.195
Hævedør	Sorte brændkammersten							S1014445	4.495

Varia 1V-100h-4S



 	Dørhøjde mm	Dørbredde mm	Røgrørdiameter (Udv.) mm	Vægt (ca.) kg	Ydelse kW	Virkningsgrad %	Dørophæng (Ved rengøring)	Varenummer	Vejl. Salgspris DKK ekskl. moms
	700	1006	Ø 250	351	10,4	80	B	S1054929	64.382
Hævedør	Sorte brændkammersten							S1014445	4.495

Konvektionsareal: 1200/1500

Varia Sh-4S

 	Dørhøjde mm	Dørbredde mm	Røgrørdiameter (Udv.) mm	Vægt (ca.) kg	Ydelse kW	Virkningsgrad %	Dørophæng (Ved rengøring)	Varenummer	Vejl. Salgspris DKK ekskl. moms
	623	746	Ø 200	272	11,0	80	B	S1054931	61.973
Hævedør	Sorte brændkammersten							S1014445	4.495



Varia AS-4S

 	Dørhøjde mm	Dørbredde mm	Røgrørdiameter (Udv.) mm	Vægt (ca.) kg	Ydelse kW	Virkningsgrad %	Dørophæng (Ved rengøring)	Varenummer	Vejl. Salgspris DKK ekskl. moms
	372	751	Ø 180	171	11,0	> 80	V	S1057959	34.295
						> 80	H	S1057960	34.295
Sidehængslet dør	Sorte brændkammersten							S1014445	4.495

Konvektionsareal: 1000/1200

Varia ASH-4S





  Hævedør	Dørhøjde mm	Dørbredde mm	Røgrørdiameter (Udv.) mm	Vægt (ca.) kg	Ydelse kW	Virkningsgrad %	Dørøphæng (Ved rengøring)	Varenummer	Vejl. Salgspris DKK ekskl. moms
	371		730	Ø 180	212	11,0	> 80	B	S1054934
Sorte brændkammersten								S1014445	4.495

Konvektionsareal: 1000/1200

Varia Ah-4S





  Hævedør	Dørhøjde mm	Dørbredde mm	Røgrørdiameter (Udv.) mm	Vægt (ca.) kg	Ydelse kW	Virkningsgrad %	Dørøphæng (Ved rengøring)	Varenummer	Vejl. Salgspris DKK ekskl. moms
	440		881	Ø 200	300	10,4	> 80	B	S1054937
Sorte brændkammersten								S1014445	4.495

Konvektionsareal: 1410/1690

Varia Bh-4S





  Hævedør	Dørhøjde mm	Dørbredde mm	Røgrørdiameter (Udv.) mm	Vægt (ca.) kg	Ydelse kW	Virkningsgrad %	Dørøphæng (Ved rengøring)	Varenummer	Vejl. Salgspris DKK ekskl. moms
	523		1006	Ø 250	350	10,4	> 78	B	S1054941
Sorte brændkammersten								S1014445	4.495

Konvektionsareal: 1270/1520

Varia B-120h-4S





  Hævedør	Dørhøjde mm	Dørbredde mm	Røgrørdiameter (Udv.) mm	Vægt (ca.) kg	Ydelse kW	Virkningsgrad %	Dørøphæng (Ved rengøring)	Varenummer	Vejl. Salgspris DKK ekskl. moms
	523		1206	Ø 250	370	15,0	78	B	S1054944
Sorte brændkammersten								S1014445	4.495
Ekstra vægt								S1055813-01	1.529

Konvektionsareal: 1600/1910

Arte Bh-4S



  Hævedør	Dørhøjde mm	Dørbredde mm	Røgrørdiameter (Udv.) mm	Vægt (ca.) kg	Ydelse kW	Virkningsgrad %	Dørøphæng (Ved rengøring)	Varenummer	Vejl. Salgspris DKK ekskl. moms
	805		656	Ø 200	260	11,0	> 78	B	S1054956
Sorte brændkammersten - ikke tilgængelig									

Konvektionsareal: 1230/1480



Pejseindsatse - Tunnelformet

Alle pejseindsatse kan leveres med ramme - se separat afsnit

Tillæg på 30% for rustfri front / Tillæg på 50%, hvis sorte brændkammersten bestilles separat



Dørophæng (ved rengøring) V = Venstrehængslet / H = Højrehængslet / B = Bundhængslet

Varia FD-4S

 	Dørhøjde mm	Dørbredde mm	Røgrørdiameter (Udv.) mm	Vægt (ca.) kg	Ydelse kW	Virkningsgrad %	Dørophæng (Ved rengøring)	Varenummer	Vejl. Salgspris DKK inkl. moms
	510 Foran	675 Foran	Ø 250	213	11,6	80	V	S1057961	42.695
	510 Bag	675 Bag				80	H	S1057962	62.695
Sidehængslet dør Sorte brændkammersten - ikke tilgængelig									

Konvektionsareal: 1060/1270

Varia FDh-4S

 	Dørhøjde mm	Dørbredde mm	Røgrørdiameter (Udv.) mm	Vægt (ca.) kg	Ydelse kW	Virkningsgrad %	Dørophæng (Ved rengøring)	Varenummer	Vejl. Salgspris DKK inkl. moms
	513 Foran	671 Foran	Ø 250	265	11,6	80	B	S1058034	52.795
	514 Bag	676 Bag							
	573 Foran	671 Foran	Ø 250	265	11,6	80	B	S1058035	53.895
	574 Bag	676 Bag							
Hævedør Sorte brændkammersten - ikke tilgængelig									



Konvektionsareal: 1060/1270

Varia AS-FDh-4S

 	Dørhøjde mm	Dørbredde mm	Røgrørdiameter (Udv.) mm	Vægt (ca.) kg	Ydelse kW	Virkningsgrad %	Dørophæng (Ved rengøring)	Varenummer	Vejl. Salgspris DKK inkl. moms
	371 Foran	730 Foran	Ø 180	203	11,0	> 80	B	S1058036	45.095
	373 Bag	753 Bag							
Hævedør Sorte brændkammersten									S1014445 4.495

Konvektionsareal: 800/1000

Varia A-FDh-4S

 	Dørhøjde mm	Dørbredde mm	Røgrørdiameter (Udv.) mm	Vægt (ca.) kg	Ydelse kW	Virkningsgrad %	Dørophæng (Ved rengøring)	Varenummer	Vejl. Salgspris DKK inkl. moms
	440 Foran	881 Foran	Ø 250	315	10,4	> 80	B	S1058037	70.095
	436 Bag	885 Bag							
Hævedør Sorte brændkammersten - ikke tilgængeligt									

Konvektionsareal: 1030/1240

Pejseindsatse - Hjørneformat

Alle pejseindsatse kan leveres med ramme - se separat afsnit

Tillæg på 30% for rustfri front / Tillæg på 50%, hvis sorte brændkammersten bestilles separat

Dørophæng (ved rengøring) V = Venstrehængslet / H = Højrehængslet / B = Bundhængslet

Mini 2LRh-4S



	Dørrhøjde mm	Dørbredde mm	Røgrørdiameter (Udv.) mm	Vægt (ca.) kg	Ydelse kW	Virkningsgrad %	Dørophæng (Ved rengøring)	Varenummer	Vejl. Salgspris DKK inkl. moms
	505	466/466	Ø 180	165	11,0	> 77	V	S1036957	40.695
	565	466/466	Ø 180	165	11,0	> 77	V	S1036959	42.695
	Sorte brændkammersten							S1014445	4.495

Hævedør

Konvektionsareal: 750/900

Varia 2L-55-4S



	Dørrhøjde mm	Dørbredde mm	Røgrørdiameter (Udv.) mm	Vægt (ca.) kg	Ydelse kW	Virkningsgrad %	Dørophæng (Ved rengøring)	Varenummer	Vejl. Salgspris DKK inkl. moms
	510	574/381	Ø 180	170	7,0	> 80	H	S1060421	32.395
	Sorte brændkammersten							S1014445	4.495

Sidehængslet dør

Konvektionsareal: 860/985

Varia 2L-55h-4S



	Dørrhøjde mm	Dørbredde mm	Røgrørdiameter (Udv.) mm	Vægt (ca.) kg	Ydelse kW	Virkningsgrad %	Dørophæng (Ved rengøring)	Varenummer	Vejl. Salgspris DKK inkl. moms
	516	583/391	Ø 180	220	7,0	> 80	H	S1058082	44.095
	Sorte brændkammersten							S1014445	4.495

Hævedør

Konvektionsareal: 860/985

Varia 2Lh-4S



	Dørrhøjde mm	Dørbredde mm	Røgrørdiameter (Udv.) mm	Vægt (ca.) kg	Ydelse kW	Virkningsgrad %	Dørophæng (Ved rengøring)	Varenummer	Vejl. Salgspris DKK inkl. moms
	512	685/466	Ø 200	270		> 80	H	S1008962	49.234
	572	685/466	Ø 200	270	11,0	> 80	H	S1008966	51.120
	Sorte brændkammersten							S1014445	4.495

Hævedør

Konvektionsareal: 1250/1500

Varia AS-2Lh-4S



	Dørrhøjde mm	Dørbredde mm	Røgrørdiameter (Udv.) mm	Vægt (ca.) kg	Ydelse kW	Virkningsgrad %	Dørophæng (Ved rengøring)	Varenummer	Vejl. Salgspris DKK inkl. moms
	370	730/358	Ø 200	181	7,0	> 80	H	S1030087	43.595
	Sorte brændkammersten							S1014445	4.495

Hævedør

Konvektionsareal: 1200/1400

Varia 2L-80h-4S



				Dørhøjde mm	Dørbredde mm	Røgrørdiameter (Udv.) mm	Vægt (ca.) kg	Ydelse kW	Virkningsgrad %	Dørøphæng (Ved rengøring)	Varenummer	Vejl. Salgspris DKK inkl. moms
Hævedør		513	802/412	Ø 200	240	16,0	> 80	H	S1020148		52.188	
		Sorte brændkammersten								S1014445	4.495	

Konvektionsareal: 1200/1400

Varia 2L-100h-4S



				Dørhøjde mm	Dørbredde mm	Røgrørdiameter (Udv.) mm	Vægt (ca.) kg	Ydelse kW	Virkningsgrad %	Dørøphæng (Ved rengøring)	Varenummer	Vejl. Salgspris DKK inkl. moms
Hævedør		523	1002/412	Ø 250	280	11,0	> 78	H	S1009185		62.257	
		Sorte brændkammersten								S1044880	4.495	

Konvektionsareal: 1120/1350

Varia 2R-55-4S



				Dørhøjde mm	Dørbredde mm	Røgrørdiameter (Udv.) mm	Vægt (ca.) kg	Ydelse kW	Virkningsgrad %	Dørøphæng (Ved rengøring)	Varenummer	Vejl. Salgspris DKK inkl. moms
Sidehængslet dør		510	574/381	Ø 180	170	7,0	> 80	V	S1060422		32.395	
		Sorte brændkammersten								S1014445	4.495	

Konvektionsareal: 860/985

Varia 2R-55h-4S



				Dørhøjde mm	Dørbredde mm	Røgrørdiameter (Udv.) mm	Vægt (ca.) kg	Ydelse kW	Virkningsgrad %	Dørøphæng (Ved rengøring)	Varenummer	Vejl. Salgspris DKK inkl. moms
Hævedør		516	583/391	Ø 180	220	7,0	> 80	V	S1058083		44.095	
		Sorte brændkammersten								S1014445	4.495	

Konvektionsareal: 860/985

Varia 2Rh-4S



				Dørhøjde mm	Dørbredde mm	Røgrørdiameter (Udv.) mm	Vægt (ca.) kg	Ydelse kW	Virkningsgrad %	Dørøphæng (Ved rengøring)	Varenummer	Vejl. Salgspris DKK inkl. moms
Hævedør		512	685/466	Ø 200	270	11,0	> 80	V	S1008970		49.234	
		572	685/466	Ø 200	270	11,0	> 80	V	S1008974		43.195	
		Sorte brændkammersten								S1014445	4.495	

Konvektionsareal: 1250/1500

Varia AS-2Rh-4S



				Dørhøjde mm	Dørbredde mm	Røgrørdiameter (Udv.) mm	Vægt (ca.) kg	Ydelse kW	Virkningsgrad %	Dørøphæng (Ved rengøring)	Varenummer	Vejl. Salgspris DKK inkl. moms
Hævedør		370	730/358	Ø 200	181	7,0	> 80	V	S1030086		51.120	
		Sorte brændkammersten								S1014445	4.495	

Konvektionsareal: 1200/1400

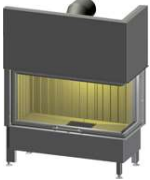

Varia 2R-100h-4S

 A		Dørhøjde	Dørbredde	Røgrørdiameter	Vægt (ca.)	Ydelse	Virkningsgrad	Dørophæng	Varenummer	Vejl. Salgspris DKK inkl. moms
		mm	mm	(Udv.) mm	kg	kW	%	(Ved rengøring)		
		523	1002/412	Ø 250	280	11,0	> 78	V	S1009187	62.257
Sorte brændkammersten									S1014445	4.495

Hævedør

Konvektionsareal: 1120/1350

Arte 2LRh-66-4S-2

 A+		Dørhøjde	Dørbredde	Røgrørdiameter	Vægt (ca.)	Ydelse	Virkningsgrad	Dørophæng	Varenummer	Vejl. Salgspris DKK inkl. moms
		mm	mm	(Udv.) mm	kg	kW	%	(Ved rengøring)		
		663	363/363	Ø 180	202	12,0	>80	V	S1037078	49.495
Sorte brændkammersten									S1014445	4.495

Hævedør

Konvektionsareal: 620/750



Pejseindsatse - Tresidet

Alle pejseindsatse kan leveres med ramme - se separat afsnit

Tillæg på 30% for rustfri front / Tillæg på 50%, hvis sorte brændkammersten bestilles separat



Dørophæng (ved rengøring) V = Venstrehængslet / H = Højrehængslet / B = Bundhængslet

Varia AS-3RLh-4S

 A+		Dørhøjde	Dørbredde	Røgrørdiameter	Vægt (ca.)	Ydelse	Virkningsgrad	Dørophæng	Varenummer	Vejl. Salgspris	
		mm	mm	(Udv.) mm	kg	kW	%	(Ved rengøring)		DKK inkl. moms	
		400	358/730/358	Ø 200	200	11,7	80	V/H	S1044525	66.895	
	Hævedør	Sorte brændkammersten								S1014445	4.495

Konvektionsareal: 620/750

Varia C-45h-4S

 A+		Dørhøjde	Dørbredde	Røgrørdiameter	Vægt (ca.)	Ydelse	Virkningsgrad	Dørophæng	Varenummer	Vejl. Salgspris	
		mm	mm	(Udv.) mm	kg	kW	%	(Ved rengøring)		DKK inkl. moms	
		527	190/510/190	Ø 180	230	8,0	> 80	V	S1015058	52.188	
	Hævedør	Sorte brændkammersten								S1014445	4.495

Konvektionsareal: 1120/1470

Arte U-50h-4S (2020)

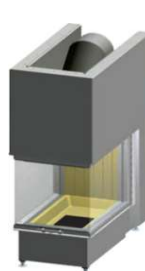
 A		Dørhøjde	Dørbredde	Røgrørdiameter	Vægt (ca.)	Ydelse	Virkningsgrad	Dørophæng	Varenummer	Vejl. Salgspris	
		mm	mm	(Udv.) mm	kg	kW	%	(Ved rengøring)		DKK inkl. moms	
		508	517/509/517	Ø 200	235	9,3	80	V/H	S1063381	73.395	
		508	517/509/517	Ø 250	235	9,0	80	V/H	S1063380	73.395	
	Hævedør	Sorte brændkammersten								S1063554	4.295
		Ekstra vægt								S1055813-01	1.529
		Har indbygget friskluftstuds									

Konvektionsareal: 560/680

Arte U-70h-4S (2020)

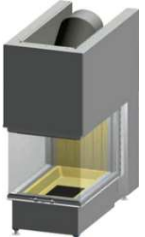
 Hævedør	Dørhøjde mm	Dørbredde mm	Røgrørdiameter (Udv.) mm	Vægt (ca.) kg	Ydelse kW	Virkningsgrad %	Dørophæng (Ved rengøring)	Varenummer	Vejl. Salgspris DKK inkl. moms
	507	717/509/717	Ø 200	342	11,4	> 80	V/H	S1059236	80.495
	507	717/509/717	Ø 250	342	11,4	> 80	V/H	S1059237	80.495
Sorte brændkammersten								S1014445	4.495
Ekstra vægt								S1055813-03	1.529
Har indbygget friskluftstuds									

Konvektionsareal: 650/1200

Arte 3RL-60h-4S



 Hævedør	Dørhøjde mm	Dørbredde mm	Røgrørdiameter (Udv.) mm	Vægt (ca.) kg	Ydelse kW	Virkningsgrad %	Dørophæng (Ved rengøring)	Varenummer	Vejl. Salgspris DKK inkl. moms
	507	365/606/365	Ø 200	250	7,5	> 80	V/H	S1059239	72.195
	507	365/606/365	Ø 250	250	7,5	> 80	V/H	S1059240	72.195
Sorte brændkammersten								S1014445	4.495

Konvektionsareal: 650/860

Arte 3RL-80h-4S



 Hævedør	Dørhøjde mm	Dørbredde mm	Røgrørdiameter (Udv.) mm	Vægt (ca.) kg	Ydelse kW	Virkningsgrad %	Dørophæng (Ved rengøring)	Varenummer	Vejl. Salgspris DKK inkl. moms
	507	395/806/395	Ø 200	310	9,0	> 80	V/H	S1059241	79.195
	507	395/806/395	Ø 250	310	9,0	> 80	V/H	S1059242	79.195
Sorte brændkammersten								S1014445	4.495

Konvektionsareal: 830/990

Pejseindsatse - H₂O



Alle pejseindsatse kan leveres med ramme - se separat afsnit

Tillæg på 30% for rustfri front / Tillæg på 50%, hvis sorte brændkammersten bestilles separat

Dørophæng (ved rengøring) V = Venstrehængslet / H = Højrehængslet / B = Bundhængslet

H₂O modellerne er inklusiv varmeveksler, sikkerhedsventil, udluftningsventil og duoglas/energyplus bypass spjæld

Varia 1V H₂O-4S



 Sidehængslet dør	Dørhøjde mm	Dørbredde mm	Røgrørdiameter (Udv.) mm	Vægt (ca.) kg	Ydelse kW (6,0)	Virkningsgrad %	Dørophæng (Ved rengøring)	Varenummer	Vejl. Salgspris DKK inkl. moms
	512	675	Ø 180	230	11,0	> 80	V	S1057993	61.695
							H	S1057994	61.695

Konvektionsareal: 800/1000

Varia 1V H₂O XL-4S



 Sidehængslet dør	Dørhøjde mm	Dørbredde mm	Røgrørdiameter (Udv.) mm	Vægt (ca.) kg	Ydelse kW (8,5)	Virkningsgrad %	Dørophæng (Ved rengøring)	Varenummer	Vejl. Salgspris DKK inkl. moms
	512	675	Ø 200	250	12,0	85	V	S1057995	67.495
							H	S1057996	67.495

Konvektionsareal: 800/1000

Varia 1V H₂O XXL-4S



 Sidehængslet dør	Dørhøjde mm	Dørbredde mm	Røgrørdiameter (Udv.) mm	Vægt (ca.) kg	Ydelse kW (15,0)	Virkningsgrad %	Dørophæng (Ved rengøring)	Varenummer	Vejl. Salgspris DKK inkl. moms
	512	675	Ø 200	280	21,0	> 85	V	S1057997	70.795
							H	S1057998	70.795

Konvektionsareal: 800/1000

Varia 1Vh H₂O-4S



 Hævedør	Dørhøjde mm	Dørbredde mm	Røgrørdiameter (Udv.) mm	Vægt (ca.) kg	Ydelse kW (6,0)	Virkningsgrad %	Dørophæng (Ved rengøring)	Varenummer	Vejl. Salgspris DKK inkl. moms
	513	671	Ø 180	260	11,0	> 80	B	S1055241	70.695

Konvektionsareal: 800/1000

Varia 1Vh H₂O XL-4S



 Hævedør	Dørhøjde mm	Dørbredde mm	Røgrørdiameter (Udv.) mm	Vægt (ca.) kg	Ydelse kW (8,5)	Virkningsgrad %	Dørophæng (Ved rengøring)	Varenummer	Vejl. Salgspris DKK inkl. moms
	513	671	Ø 200	290	12,0	85	B	S1054998	79.995

Konvektionsareal: 800/1000

Varia 1Vh H₂O XXL-4S



 Hævedør	Dørhøjde mm	Dørbredde mm	Røgrørdiameter (Udv.) mm	Vægt (ca.) kg	Ydelse kW	Virkningsgrad %	Dørophæng (Ved rengøring)	Varenummer	Vejl. Salgspris DKK inkl. moms
		513	671	Ø 200	320	21,0 (15,0)	> 85	B	S1054911

Konvektionsareal: 800/1000

Varia Ah H₂O-4S



 Hævedør	Dørhøjde mm	Dørbredde mm	Røgrørdiameter (Udv.) mm	Vægt (ca.) kg	Ydelse kW	Virkningsgrad %	Dørophæng (Ved rengøring)	Varenummer	Vejl. Salgspris DKK inkl. moms
		440	881	Ø 200	395	14,0 (9,8)	> 80	B	S1055001

Konvektionsareal: 250/300

Varia FD H₂O-4S



 Sidehængslet dør	Dørhøjde mm	Dørbredde mm	Røgrørdiameter (Udv.) mm	Vægt (ca.) kg	Ydelse kW	Virkningsgrad %	Dørophæng (Ved rengøring)	Varenummer	Vejl. Salgspris DKK inkl. moms
		512 Foran 511 Bag					675 Foran 677 Bag		

Konvektionsareal: 210/250

Varia FDh H₂O-4S



 Hævedør	Dørhøjde mm	Dørbredde mm	Røgrørdiameter (Udv.) mm	Vægt (ca.) kg	Ydelse kW	Virkningsgrad %	Dørophæng (Ved rengøring)	Varenummer	Vejl. Salgspris DKK inkl. moms
		513 Foran 414 Bag	671 Foran 677 Bag	Ø 200	410	15,0 (9,4)	> 85	B	S1058039

Konvektionsareal: 210/250

Varia A-FDh H₂O-4S



 Hævedør	Dørhøjde mm	Dørbredde mm	Røgrørdiameter (Udv.) mm	Vægt (ca.) kg	Ydelse kW	Virkningsgrad %	Dørophæng (Ved rengøring)	Varenummer	Vejl. Salgspris DKK inkl. moms
		440 Foran 436 Bag	881 Foran 885 Bag	Ø 200	396	15,4 (9,0)	> 85	B	S1058040

Konvektionsareal: 400/480



Varia 2L-55h H₂O-4S



 Hævedør	Dørhøjde mm	Dørbredde mm	Røgrørdiameter (Udv.) mm	Vægt (ca.) kg	Ydelse kW	Virkningsgrad %	Dørophæng (Ved rengøring)	Varenummer	Vejl. Salgspris DKK inkl. moms
		516	583/391	Ø 180	300	12,0 (7,2)	> 80	H	S1020200

Konvektionsareal: 250/300

Varia 2R-55h H₂O-4S

 A+  Hævedør	Dørhøjde mm	Dørbredde mm	Røgrørdiameter (Udv.) mm	Vægt (ca.) kg	Ydelse kW	Virkningsgrad %	Dørophæng (Ved rengøring)	Varenummer	Vejl. Salgspris DKK inkl. moms
		516	583/391	Ø 180	300	12,0  7,2)	> 80	V	S1020206



Konvektionsareal: 250/300

Varia 2Lh H₂O-4S

 A+  Hævedør	Dørhøjde mm	Dørbredde mm	Røgrørdiameter (Udv.) mm	Vægt (ca.) kg	Ydelse kW	Virkningsgrad %	Dørophæng (Ved rengøring)	Varenummer	Vejl. Salgspris DKK inkl. moms
		512	466/685	Ø 200	380	14,7  8,4)	> 80	H	S1013287

Konvektionsareal: 450/500

Varia 2Rh H₂O-4S

 A+  Hævedør	Dørhøjde mm	Dørbredde mm	Røgrørdiameter (Udv.) mm	Vægt (ca.) kg	Ydelse kW	Virkningsgrad %	Dørophæng (Ved rengøring)	Varenummer	Vejl. Salgspris DKK inkl. moms
		512	685/466	Ø 200	380	14,7  8,4)	> 80	V	S1013296

Konvektionsareal: 450/500

Rammer

Rammer langs alle kanter

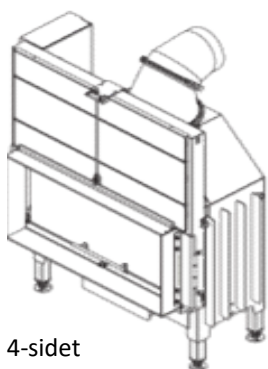

4-sidet

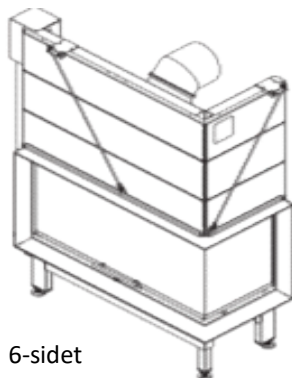

6-sidet

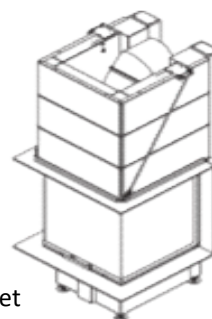

8-sidet

Rammer langs top- og sidekanter

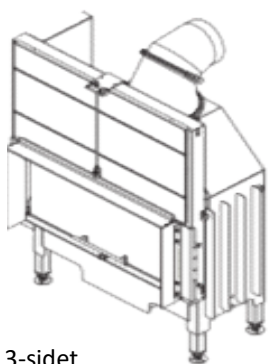

3-sidet



4-sidet

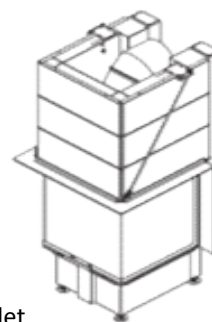

5-sidet

Detaljer

Ligeformet, L-form og U-form

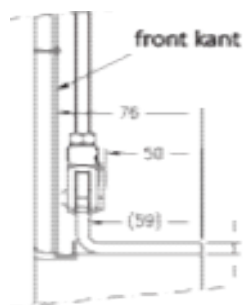

L-form og U-form

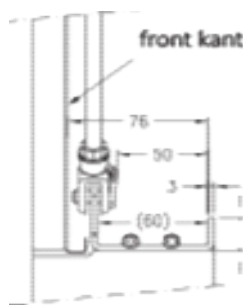

Ligeformet

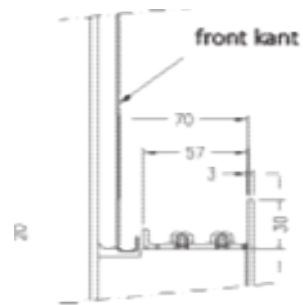

Ramme massiv, 6 mm.

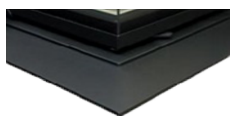

Ramme kantet, 3 mm.



Rammer

Vejl. salgspris DKK inkl. moms

Dørhøjde: Mål i mm.

Udførelse: (R) Rustfrit børstet stål / (S) Standard sort lakeret

Ligeformet

Model	Dør højde	Ud førelse	3-sidet		4-sidet		5-sidet		6-sidet		8-sidet	
			Kantet	Massiv	Kantet	Massiv	Kantet	Massiv	Kantet	Massiv	Kantet	Massiv
Mini Sh-4S	513	S			2.695							
					S1008940							
Varia 1Vh-4S	573	S			3.895							
					S1007796							
Varia 1V-100h-4S	700	S			6.295							
					S1032412							
Varia Sh-4S	623	S			3.895							
					S1007824							
Varia Ash-4S-2	371	S			3.695	6.295						
					S1020954	S1020964						
		R			8.950							
					S1020965							
Varia Ah-4S	440	S			6.295							
					S1020606							
Varia B-120h-4S	523	S		5.595	6.295							
				S1020621	S1020623							
Arte 1Vh-66-4S-2		R			8.745							
					S1037069							

Tunnelformet

Model	Dør højde	Ud førelse	3-sidet		4-sidet		5-sidet		6-sidet		8-sidet	
			Kantet	Massiv	Kantet	Massiv	Kantet	Massiv	Kantet	Massiv	Kantet	Massiv
Mini S-FDh-4S	513	S			2.695							
					S1008940							
Varia FDh-4S	513	S			6.295							
					S1020665							
Varia FDh-4S	523	S			6.295							
					S1020667							
Varia AS-FDh-4S-2	372	S			3.695	6.295						
					S1020954	S1020964						
		R			8.995							
					S1020965							
Varia A-FDh-4S	440	S			3.895	6.295						
					S1007806	S1020676						

Hjørneformat

Model	Dør højde	Ud førelse	3-sidet		4-sidet		5-sidet		6-sidet		8-sidet			
			Kantet	Massiv	Kantet	Massiv	Kantet	Massiv	Kantet	Massiv	Kantet	Massiv		
Mini 2LRh-4S	505	S								5.695				
										S1038308				
565	S								5.695	5.695				
									S1038306	S1038310				
Varia 2L-55h-4S	516	S			6.095				6.295	6.295				
					S1055866				S1055865	S1055863				
R									8.995					
									S1059268					
Varia 2Lh-4S	512	S								6.295				
										S1020728				
572	S									5.904				
										S1020736				
Varia AS-2Lh-4S	370	S								6.295				
										S1030409				
R										8.995				
										S1030410				
Varia 2L-80h-4S	513	S								6.143				
										S1020213				
Varia 2L-100h-4S	523	S				5.904					6.143			
						S1020763					S1020765			
R											8.745			
											S1020766			
Varia 2R-55h-4S	516	S				6.095				6.295	6.295			
						S1055860				S1055861	S1055859			
R											8.995			
											S1059265			
Varia 2Rh-4S	512	S									6.295	6.295		
											S1020740	S1020744		
572	S											6.143		
												S1020752		
Varia AS-2Rh-4S	370	S									6.295			
											S1030417			
Varia 2R-80h-4S	513	S				5.904					6.143			
						S1020784					S1020786			
R												8.745		
												S1020224		

Hjørneformat

Model	Dør højde	Ud førelse	3-sidet		4-sidet		5-sidet		6-sidet		8-sidet	
			Kantet	Massiv	Kantet	Massiv	Kantet	Massiv	Kantet	Massiv	Kantet	Massiv
Varia 2R-100h-4S	523	S							6.143	6.143		
									S1020769	S1020774		
Arte 2LRh-66-4S-2	663	S				6.095				6.295		
						S1037081			S1037080			
		R							8.995			
									S1037084			

Tresidet

Model	Dør højde	Ud førelse	3-sidet		4-sidet		5-sidet		6-sidet		8-sidet	
			Kantet	Massiv	Kantet	Massiv	Kantet	Massiv	Kantet	Massiv	Kantet	Massiv
Varia AS-3RLh-4S	400	S					5.995	5.995			8.395	8.395
							S1044527	S1044529			S1044531	S1044533
		R					8.795				10.995	10.995
							S1044532				S1044528	S1044530
Varia C-45h-4S	527	S								8.279		
										S1030766		
Arte U-50h-4S	544	S						6.295			8.595	8.595
								S1063700			S1063696	S1063703
		R									11.295	
											S1063698	
Arte U-70h-4S	544	S										8.595
											S1061148	
		R									11.295	11.295
											S1061146	S1061150
Arte 3RL-60h-4S	507	S								8.595	8.595	
										S1061128	S1061132	
Arte 3RL-80h-4S	507	S						6.295			8.595	8.595
								S1061139			S1061136	S1061140
		R										11.295
												S1061142
Arte 3RL-100h-4S	570	S						6.295		8.595	8.595	
								S1030797		S1030781	S1030796	

H₂O

Model	Dør højde	Ud førelse	3-sidet		4-sidet		5-sidet		6-sidet		8-sidet	
			Kantet	Massiv	Kantet	Massiv	Kantet	Massiv	Kantet	Massiv	Kantet	Massiv
Varia 1Vh H ₂ O-4S 1Vh H ₂ O XL-4S 1Vh H ₂ O XXL-4S 1VXh H ₂ O-4S	513	S	2.195	4.095	2.895	4.695						
			S1007930	S1020580	S1007795	S1020586						
		R	3.895	6.195	5.295	6.695						
			S1007932	S1020581	S1007801	S1020587						
Varia Ah H ₂ O-4S	440	S	2.195	4.095	2.895	4.695						
			S1007936	S1020604	S1007803	S1020606						
		R	3.895	6.195	5.295	6.695						
			S1007938	S1020605	S1007805	S1020607						
Varia FDh H ₂ O-4S	513	S	2.195	4.095	2.895	4.695						
			S1007951	S1020661	S1007816	S1020665						
		R	3.895	6.195	5.295	6.695						
			S1007953	S1020662	S1007822	S1020666						
Varia A-FDh H ₂ O-4S	440	S	2.195	4.095	2.895	4.695						
			S1007939	S1020673	S1007806	S1020676						
		R	3.895	6.195	5.295	6.695						
			S1007941	S1020675	S1007808	S1020677						
Varia 2L-55h H ₂ O-4S	516	S			4.595	4.595			4.695	4.695		
					S1055866	S1055864			S1055865	S1055863		
		R			6.395	6.395			6.695	6.695		
					S1059262	S1059624			S1059266	S1059268		
Varia 2Lh H ₂ O-4S	512	S			4.595	4.595			4.695	4.695		
					S1020722	S1020726			S1020724	S1020728		
		R			6.395	6.395			6.695	6.695		
					S1020723	S1020727			S1020725	S1020729		
Varia 2R-55h H ₂ O-4S	516	S			4.595	4.595			4.695	4.695		
					S1055862	S1055860			S1055861	S1055859		
		R			6.395	6.395			6.695	6.695		
					S1059263	S1059267			S1059269	S1059265		
Varia 2Rh H ₂ O-4S	516	S			4.595	4.595			4.695	4.695		
					S1020738	S1020742			S1020740	S1020744		
		R			6.395	6.395			6.695	6.695		
					S1020739	S1020743			S1020741	S1020745		

Linear standard kassetter

	Linear Kassette Model	Kassettehøjde (Ekskl. ramme) mm	Kassettebredde (Ekskl. ramme) mm	Røgrørdiameter (Udvendig) mm	Vægt (ca.) kg	Ydelse kW	Virkningsgrad %	Varenummer	Vejl. Salgspris kassette DKK inkl. moms	Rammebredde mm	Varenummer	Vejl. salgspris ramme DKK inkl. moms
A+	XS 500	492	380	Ø 130	50	4,6	> 80	S1031165	20.295	45	S1031166	1.795
										60	S1031178	1.995
A+	S 600	489	546	Ø 150	80	4,9	> 80	S1017359	25.552	60	S1017411	1.995
										80	S1017419	2.195
A+	M 700	539	646	Ø 150	90	6,9	> 80	S1017358	29.223	60	S1017412	1.995
										80	S1017420	2.195
A+	L 800	559	746	Ø 180	110	9,9	80	S1017357	31.007	60	S1017413	1.995
A	XL 900	579	846	Ø 200	135	14,0	> 78	S1017356	32.893	60	S1017414	1.995



XL 900

L 800

M 700

S 600

XS 500

Det er muligt at bestille kassetter efter specialmål og rustfri rammer, mod ekstra pris.

Brændeovne

Spartherm brændeovne har et elegant design, og en kompromisløs detaljeforarbejdning - med et ekstra flot finish. Brændeovnene giver en ren forbrænding med flotte store flammer.





Brændeovne

Alle modeller er med sidehængt dør.

Tillæg på 50% hvis sorte brændkammersten bestilles separat.

Passo XS





		Total højde	Total bredde	Total dybde	Dørhøjde	Dørbredde	Røgrørdiameter	Vægt (ca.)	Ydelse	Virkningsgrad	Farve	Varenummer	Vejl. Salgspris DKK inkl. moms
		mm	mm	mm	mm	mm	(Indv.) mm	kg	kW	%			
		1.140	Ø 452	Ø 452	534	448	Ø 150	125	5,0	> 80	Sort	S1020820	43.427
											Titan grå	S1054891	43.427
											Perle	S1020823	45.087
											Hvid	S1020825	45.087
												S1044917	

Sorte brændkammersten

Passo XS Style





		Total højde	Total bredde	Total dybde	Dørhøjde	Dørbredde	Røgrørdiameter	Vægt (ca.)	Ydelse	Virkningsgrad	Farve	Varenummer	Vejl. Salgspris DKK inkl. moms
		mm	mm	mm	mm	mm	(Indv.) mm	kg	kW	%			
		1.220	Ø 452	Ø 452	539	452	Ø 150	130	5,9	> 80	Sort	S1067655	70.646
											Titan grå	S1067656	70.646
											Perle	S1067657	67.925
											Kobber	S1067659-1	76.268
											Grå blå	S1067659	74.445
											Hvid	S1067658	72.925
												S1044917	

Sorte brændkammersten

Passo S





		Total højde	Total bredde	Total dybde	Dørhøjde	Dørbredde	Røgrørdiameter	Vægt (ca.)	Ydelse	Virkningsgrad	Farve	Varenummer	Vejl. Salgspris DKK inkl. moms
		mm	mm	mm	mm	mm	(Indv.) mm	kg	kW	%			
		1.436	Ø 481	Ø 481	540	481	Ø 150	160	6,1	78	Sort	S1041818	55.984
											Titan grå	S1054893	55.984
											Perle	S1041821	57.404
											Hvid	S1041822	57.404
												S1014445	4.495

Sorte brændkammersten

Passo L



		Total højde	Total bredde	Total dybde	Dørhøjde	Dørbredde	Røgrørdiameter	Vægt (ca.)	Ydelse	Virkningsgrad	Farve	Varenummer	Vejl. Salgspris DKK inkl. moms
		mm	mm	mm	mm	mm	(Indv.) mm	kg	kW	%			
		1.636	Ø 481	Ø 481	540	481	Ø 150	165	6,1	78	Sort	S1054849	57.404
											Titan grå	S1054856	57.404
											Perle	S1054855	58.938
											Hvid	S1054851	58.938
												S1054848	4.609
												S1014445	4.495

Mulighed for tilkøb af varmeakkumuleringsmasse på toppen.
(Kan installeres efterfølgende)

Varmeakkumlering
Sorte brændkammersten

Trico S



Total højde mm	Total bredde mm	Total dybde mm	Dørhøjde mm	Dørbredde mm	Røgrørdiameter (Indv.) mm	Vægt (ca.) kg	Ydelse kW	Virkningsgrad %	Farve	Varenummer	Vejl. Salgspris DKK inkl. moms
1.495	400	400	515	400	Ø 200	160	6,0		Sort	S1075555	42.995
									Titan grå	S1054856	42.995
									Perle	S1075556	58.938
									Hvid	S1075557	58.938
									Turkis	S1075558	45.295
									Kobber	S1075558-1	46.495

Trico L



Total højde mm	Total bredde mm	Total dybde mm	Dørhøjde mm	Dørbredde mm	Røgrørdiameter (Indv.) mm	Vægt (ca.) kg	Ydelse kW	Virkningsgrad %	Farve	Varenummer	Vejl. Salgspris DKK inkl. moms
1.653	400	400	515	400	Ø 200	165	6,1		Sort	S1075559	49.295
Mulighed for tilkøb af varmeakkumuleringsmasse på toppen. (Kan installeres efterfølgende) Varmeakkumulering									Titan grå	S1075563	49.295
									Perle	S1075564	50.395
									Hvid	S1075565	50.395
									Turkis	S1075566	51.595
									Kobber	S1075566-1	52.795
										S1075642	4.195

Piko S



Total højde mm	Total bredde mm	Total dybde mm	Dørhøjde mm	Dørbredde mm	Røgrørdiameter (Indv.) mm	Vægt (ca.) kg	Ydelse kW	Virkningsgrad %	Farve	Varenummer	Vejl. Salgspris DKK inkl. moms
1.156	406	406	572	406	Ø 150	160	5,9		Sort	S1054178	37.795
									Titan grå	S1054177	37.795
									Perle	S1054176	39.295
									Hvid	S1054179	39.295
									Grå blå	S1066255	40.795
									Kobber	S1066255-1	43.795

Piko L



Total højde mm	Total bredde mm	Total dybde mm	Dørhøjde mm	Dørbredde mm	Røgrørdiameter (Indv.) mm	Vægt (ca.) kg	Ydelse kW	Virkningsgrad %	Farve	Varenummer	Vejl. Salgspris DKK inkl. moms
1.436	406	406	572	406	Ø 150	240	5,9		Sort	S1054178	37.795
Mulighed for tilkøb af varmeakkumuleringsmasse på toppen. (Kan installeres efterfølgende) Varmeakkumulering									Titan grå	S1054177	37.795
									Perle	S1054176	39.295
									Hvid	S1054179	39.295
									Grå blå	S1066255	40.795
									Kobber	S1066255-1	43.795
										S1054239	4.795

Ambiente A3

	Total højde mm	Total bredde mm	Total dybde mm	Dørhøjde mm	Dørbredde mm	Røgrørdiameter (Indv.) mm	Vægt (ca.) kg	Ydelse kW	Virkningsgrad %	Farve	Varenummer	Vejl. Salgspris DKK inkl. moms
	1.489	Ø 539	Ø 539	605	406	Ø 150	240	5,9			Sort	S1054965
Mulighed for tilkøb af varmeakkumuleringsmasse på toppen. (Kan installeres efterfølgende)										Titan grå	S1054966	51.995
										Perle	S1054967	53.495
										Hvid	S1060357	53.495
										Turkis	S1066340	54.695
										Kobber	S1066340-1	56.195
Varmeakkumulering											S1055162	5.095

Ambiente A4

	Total højde mm	Total bredde mm	Total dybde mm	Dørhøjde mm	Dørbredde mm	Røgrørdiameter (Indv.) mm	Vægt (ca.) kg	Ydelse kW	Virkningsgrad %	Farve	Varenummer	Vejl. Salgspris DKK inkl. moms
	1.674	Ø 539	Ø 539	605	406	Ø 150	330	5,9			Sort	S1054968
Mulighed for tilkøb af varmeakkumuleringsmasse på toppen. (Kan installeres efterfølgende)										Titan grå	S1054969	56.795
										Perle	S1054970	58.395
										Hvid	S1060360	58.395
										Grå blå	S1066342	59.995
										Kobber	S1066342-1	61.095
Varmeakkumulering Bagside											S1055166	5.095
Varmeakkumulering Top											S1055164	5.095

Artemis



Total højde mm	Total bredde mm	Total dybde mm	Dørhøjde mm	Dørbredde mm	Røgrørdiameter (Indv.) mm	Vægt (ca.) kg	Ydelse kW	Virkningsgrad %	Farve	Varenummer	Vejl. Salgspris DKK inkl. moms
1.775	671	880	489	671	Ø 200	330	9,3		Sort	S1070059	108.195
Fås i flere farver, spørg for priser									Hvid	S1070059-W	109.395
											2.195
Sorte brændkammersten											

Poseidon

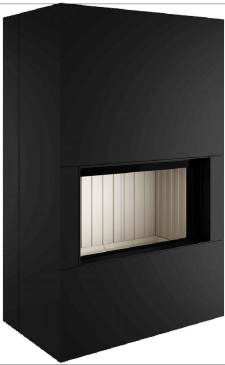

Total højde mm	Total bredde mm	Total dybde mm	Dørhøjde mm	Dørbredde mm	Røgrørdiameter (Indv.) mm	Vægt (ca.) kg	Ydelse kW	Virkningsgrad %	Farve	Varenummer	Vejl. Salgspris DKK inkl. moms
1.775	1.100	678	489	1.100	Ø 200	330	9,5		Sort	S1073570	103.195
Fås i flere farver, spørg for priser									Hvid	S1073570-W	104.395
											6.595
Sorte brændkammersten											

Ares



Total højde mm	Total bredde mm	Total dybde mm	Dørhøjde mm	Dørbredde mm	Røgrørdiameter (Indv.) mm	Vægt (ca.) kg	Ydelse kW	Virkningsgrad %	Farve	Varenummer	Vejl. Salgspris DKK inkl. moms
1.775	768	674	501	768	Ø 200	330	10,0		Sort	S1070063	103.195
Fås i flere farver, spørg for priser									Hvid	S1070063-W	104.395
											4.095
Sorte brændkammersten											

Apollon 2R



Total højde mm	Total bredde mm	Total dybde mm	Dørhøjde mm	Dørbredde mm	Røgrørdiameter (indv.) mm	Vægt (ca.) kg	Ydelse kW	Virkningsgrad %	Farve	Varenummer	Vejl. Salgspris DKK inkl. moms
1.775	768	674	501	768	Ø 200	330	10,0		Sort	S1073567	95.845
									Hvid	S1073567-W	110.795
Fås i flere farver, spørg for priser											
Sorte brændkammersten											
											3.995

Apollon 2L



Total højde mm	Total bredde mm	Total dybde mm	Dørhøjde mm	Dørbredde mm	Røgrørdiameter (indv.) mm	Vægt (ca.) kg	Ydelse kW	Virkningsgrad %	Farve	Varenummer	Vejl. Salgspris DKK inkl. moms
1.775	768	674	501	768	Ø 200	330	10,0		Sort	S1073564	95.845
									Hvid	S1073564-W	110.795
Fås i flere farver, spørg for priser											
Sorte brændkammersten											
											3.995

Tilbehør - PremiumEdition

PremiumEdition Elektrisk hævedør

	Varebeskrivelse	Varenummer	Vejl. Salgspris DKK inkl. moms
	Premium V-2L-68h	S1063672	4.495
	Premium V-2R-80h	S1055432	17.620
	Premium A-U-70h	S1055433	17.620
Inkl. Fjernbetjening og 230 V strømforsyning			

PremiumEdition Kold hånd

	Varebeskrivelse	Varenummer	Vejl. Salgspris DKK inkl. moms
	Til PremiumEdition Varia V-Ash	S1042511	395

Termostatstyring

	Varebeskrivelse	Varenummer	Vejl. Salgspris DKK inkl. moms
	S-Thermatik NEO, sort display	S1047803	20.195
	S-Thermatik NEO, hvidt display	S1047802	20.195
Termostatstyringen justerer automatisk lufttilførslen, som sikrer den mest optimale forbrænding. Smartphones kan tilsluttes via Bluetooth. OBS: Oplys venligst om pejseindsatsmodellen ved bestilling.			

Tilbehør pejseindsatse

Varmelagring

	Varebeskrivelse	Varenummer	Vejl. Salgspris DKK inkl. moms
	Eboris varmelagring - PRIS FRA:		
Skal bestilles sammen med pejseindsatsen. Leveres i sæt tilpasset den enkelte pejseindsats.			

Elektrisk hævedør

	Varebeskrivelse	Varenummer	Vejl. Salgspris DKK inkl. moms
	SESAM, elektrisk hævedør med fjernbetjening 230 V strømforsyning	S1011981	24.195
Til 1Vh pejseindsatse.			

Konvektionsriste med lys

	Varebeskrivelse	Varenummer	Vejl. Salgspris DKK inkl. moms
	S-Air 1 (Størrelse Small) 225 x 165 x 156 mm		
	Hvid	S1011305	2.444
	Sort	S1011307	2.120
	S-Air 1 lys (1 x 25 W/230 V)	S1011308	2.120
S-Air 1 (Størrelse Medium) 450 x 165 x 156 mm			
	Hvid	S1011309	2.575
	Grafit	S1011310	2.575
	Sort	S1011311	2.575
	S-Air 1 lys (2 x 25 W/230 V)	S1011312	1.802
S-Air1 - Anvendes til konvektionseffekt/træk omkring indmurede pejse.			

Murrist

	Varebeskrivelse	Varenummer	Vejl. Salgspris DKK inkl. moms
	1 STEN		
Kassette 240 x 70 mm / Ramme 270 x 100 mm			
	Hvid	800102	698
	Sort	800106	698
2 STEN			
Kassette 455 x 70 mm / Ramme 485 x 100 mm			
	Hvid	800100	893
	Sort	800104	893
3 STEN			
Kassette 680 x 70 mm / Ramme 720 x 100 mm			
	Hvid	800107	1.175
	Sort	800108	1.175
Murrist højde 70 mm (ekskl. kant) / 10 mm kant om rist			

Blackbox

	Varebeskrivelse	Varenummer	Vejl. Salgspris DKK inkl. moms
	Glasrens, handske og kold hånd		

Kold hånd

	Varebeskrivelse	Varenummer	Vejl. Salgspris DKK inkl. moms
	Standard		

Friskluftstuds

	Varebeskrivelse	Varenummer	Vejl. Salgspris DKK inkl. moms
	1 x Ø = 150 mm		
	Friskluftstuds vandret	S1018173	2.253
	Friskluftstuds lodret	S1056497	995
	Friskluftstuds, firekantet til rund	S1004831	895
2 x Ø = 150 mm			
	Friskluftstuds, firekantet til rund 2 x Ø 150 mm.	S1004808	995

Friskluft indtag

	Varebeskrivelse	Varenummer	Vejl. Salgspris DKK inkl. moms
	Rund, Ø 100 mm	692400	768
	Rund, Ø 150 mm	692500	1.478
	Firkant, 150 mm, galvaniseret	692100	455
	Firkant, 150 mm, aluminium	692600	443

Flexslange for friskluft

	Varebeskrivelse	Varenummer	Vejl. Salgspris DKK inkl. moms
	Flexslange, Ø = 150 mm. Længde = 5 m.	690200	2.530
	Spændebånd til flexslange	690300	130

Kobling reduktion

	Varebeskrivelse	Varenummer	Vejl. Salgspris DKK inkl. moms
	Ø = 180 - 160 mm	S1006400	695
	Ø = 200 - 180 mm	S1006399	795
	Ø = 250 - 200 mm	S1006398	795

Røgrør med spjæld

	Varebeskrivelse	Varenummer	Vejl. Salgspris DKK inkl. moms
	Forbindelseswire længde = 500 mm		
	Ø = 200 mm	S1016704	2.595
	Ø = 250 mm	S1016705	3.195
	Forbindelseswire længde = 750 mm		
	Ø = 200 mm	S1016708	2.795
	Ø = 250 mm	S1016709	3.395
	Alle har en røgrør længde på 250 mm, og alle leveres med hvid drejeknap.		

Bære / Løftehåndtag

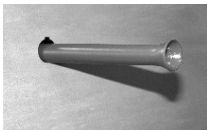
	Varebeskrivelse	Varenummer	Vejl. Salgspris DKK inkl. moms
	Løftehåndtag til pejseindsatse 4 stk. håndtag i stål, ½" med gevind	S1014583	790

Keramisk pakning

	Varebeskrivelse	Varenummer	Vejl. Salgspris DKK inkl. moms
	Keramisk pakning 20 x 4 mm	S1005064	98
	Keramisk pakning, 8 x 18 mm	S1006699	63
	Keramisk pakning til mellem glas og ramme. Priser pr. løbende meter.		

Askerist / Klaprist / Askeskuffe

	Varebeskrivelse	Varenummer	Vejl. Salgspris DKK inkl. moms
Askerist	220 x 220 mm	S1006402	495
	220 x 195 mm	S1006405	495
	220 x 150 mm	S1006404	495
Klaprist	220 x 230 mm	S1022131	595
	220 x 195 mm	S1017907	495
	220 x 150 mm	S1019824	495
Askeskuffe	220 x 220 mm	S1004811	495
	220 x 195 mm	S1008851	495
	220 x 150 mm	S1004809	348
	215 x 139 mm	S1021180	495

Askerist med askeskuffe

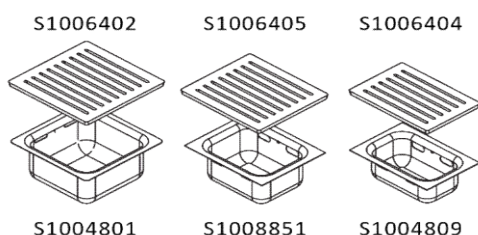

Klaprist med askeskuffe

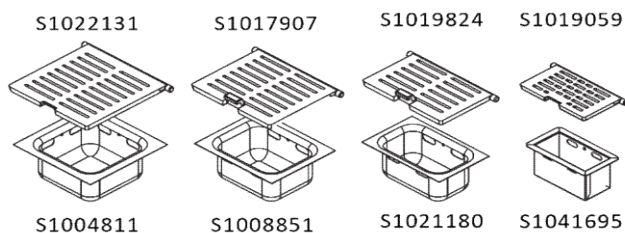

Tilbehør H₂O pejseindsatse



Vandbeholder

	Varebeskrivelse	Varenummer	Vejl. Salgspris DKK inkl. moms
	Aquabox lille, (362 x 362 x 465 mm)	S1003422	23.295
	Aquabox stor, (362 x 362 x 545 mm)	S1003421	26.295
<p>Mål: bredde x dybde x højde</p> <p>Aquaboxen bestilles sammen med pejseindsatsen. Monteringssæt bestilles separat.</p> <p>Aquabox lille er velegnet til følgende modeller:</p> <p>Mini R1V/R1Vh, Z1, 2L/2R, 2LRh, S/Sh</p> <p>Speedy 1V/1Vh, M/Mh, K/Kh, R/Rh, MR/MRh</p> <p>Varia 1V-100h, Ah-2, 2L-55/2R-55, 2L-55h/2R-55h, 2LR-55h/2RR-55h</p> <p>Arte 1Vh-66, Arte 1Vh, F-1V/F-1Vh</p> <p>Aquabox stor er velegnet til følgende modeller:</p> <p>Speedy MDRh</p> <p>Varia 1V/1Vh, Sh, Ah, AS/ASh-2, M-60-80-100h, 2L/2R AS-2Lh/AS-2Rh, Bh, Eh</p> <p>Varia 2Lh/2Rh, 2LRh/2RRh, SRh, Ah-3S-2, 2L-80h/2R-80h, 2L-100h/2R-100h</p> <p>Arte Bh, BRh, Xh, U-90h, 3RL-80h, 3RL-100h</p>			

Trykexpansionsbeholder

	Varebeskrivelse	Varenummer	Vejl. Salgspris DKK inkl. moms
	12 liter	S1012087	1.595
	Til H ₂ O pejseindsatse op til 6,0 kW effekt		
<p>Ekspansionsbeholder til lukkede varmesystemer</p> <p>Max. fremløbstemperatur +120° C / Max. vandtryk 3,0 bar.</p>			

Returløbspumpe

	Varebeskrivelse	Varenummer	Vejl. Salgspris DKK inkl. moms
	Tilbageløbspumpe med styring	S1024575	6.734
Beskytter mod lave tilbageløbstemperatur Kan anvendes til alle H ₂ O pejseindsatse			

Monteringsarmatur

	Varebeskrivelse	Varenummer	Vejl. Salgspris DKK inkl. moms
	Vægholder til trykeksansion	S1012084	1.495

Kedelsikring

	Varebeskrivelse	Varenummer	Vejl. Salgspris DKK inkl. moms
	Kedelsikring	S1012083	795
Til lukkede varmeinstallationer.			



Premium A-U-70h Ø200

Kom godt i gang

Få hjælp inden for 24 timer

Klik ind på vores hjemmeside www.ventonordic.com og udfyld kontaktformularen.

Vi hjælper dig videre med dit projekt indenfor 24 timer.

Her kan du få kontakt til en certificeret forhandler, som kan udføre en professionel opmåling og vejlede dig til en løsning der passer lige netop til dine behov.

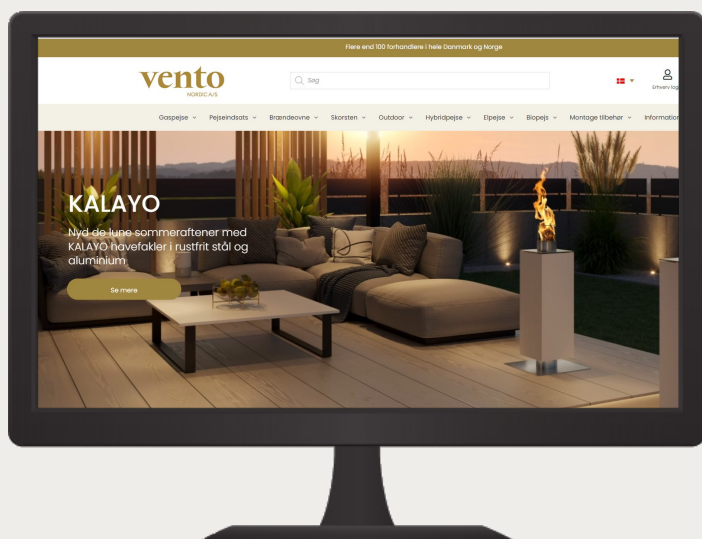

Tilmeld nyhedsbrevet og vær blandt de første til at modtage nyheder og inspiration fra Vento Nordic.

Følg os



@ventonordic



@vento



@vento_nordic



@ventonordic



@vento_nordic

Vi deler gerne opslag på sociale medier, som omhandler Vento Nordic.
"Tag" dit opslag med [@ventonordic](https://www.instagram.com/ventonordic) så deler vi opslaget.



Vento Nordic A/S

Over Hadstenvej 56-58 | 8370 Hadsten | Danmark

+45 87 73 60 70 | mail@vento.dk | CVR: 27 31 77 23

www.ventonordic.com

FORHANDLER

