



Brugervejledning

Til apparater med DRU Bluetooth-fjernbetjening



Dansk

Opbevar dette dokument til fremtidig brug



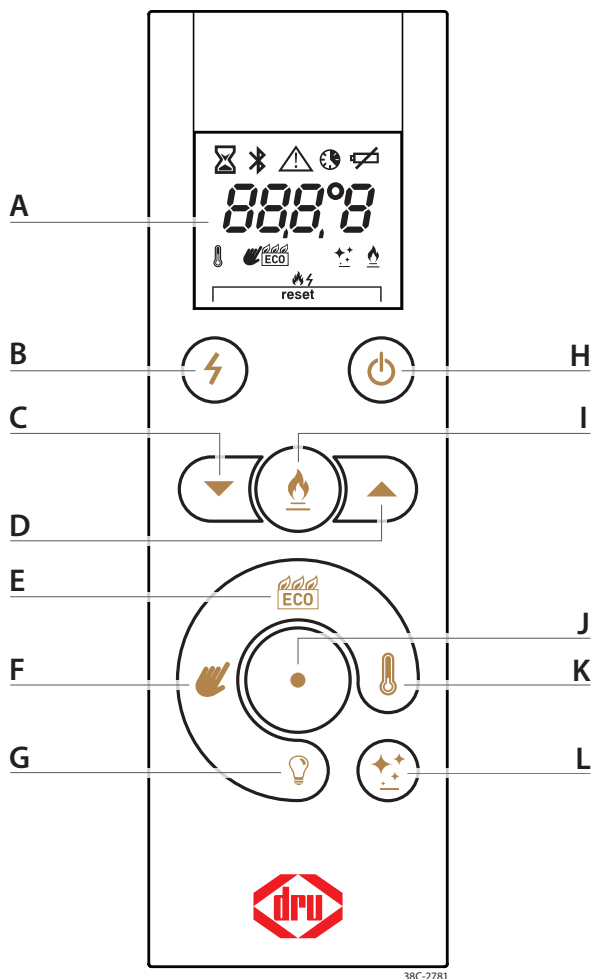

A - Display

B - Tænd

C - Ned

D - Op

E - Eco Wave

F - Manuel betjening

G - Ekstern enhed

H - Tænd / Sluk

I - Ekstra brænder

J - Funktionsknop

K - Termostat

L - Eco Glow

Knap	Display	Beskrivelse
		Sluk for apparatet <i>Side 19, afsnit 4.3.5</i>
		Tænd for apparatet <i>Side 19, afsnit 4.3.6</i>
		Slå ekstra brænder til/fra <i>Side 20, afsnit 4.3.7</i>
		Tænd for Eco Wave <i>Side 22, afsnit 4.3.9</i>
		Slå manuel betjening til <i>Side 21, afsnit 4.3.8</i>
		Slå termostat til <i>Side 23, afsnit 4.3.10</i>
		Slå Eco Glow til/fra <i>Side 24, afsnit 4.3.11</i>
		Slå ekstern enhed til/fra <i>Side 24, afsnit 4.3.12</i>
		Handling under udførelse <i>Der udføres en handling</i>
		Bluetooth-forbindelsesstatus <i>Side 14, afsnit 4.3</i>
		Fejlmeddelelse <i>Side 28, kapitel 5</i>
		Tidsstyring til/fra <i>Side 25, afsnit 4.3.13</i>
		Udskift batterier <i>Side 14, afsnit 4.3.1</i>
		Temperaturvisning <i>Aktuel registreret rumtemperatur</i>
		Tabt forbindelse <i>Side 28, afsnit 5.1</i>
		Fejlkode <i>Side 30, afsnit 5.3</i>
		Nulstil apparatet <i>Side 30, afsnit 5.4</i>
		Bluetooth-parringstilstand <i>Side 18, afsnit 4.3.4</i>

Indholdsfortegnelse





1. Indledning	5
2. Sikkerhed	6
2.1 Sikkerhedsforanstaltninger og -anvisninger	6
2.1.1 Sikkerhed i forbindelse med installation	6
2.1.2 Sikkerhed for mennesker og dyr	8
2.1.3 Sikkerhed og vedligeholdelse	9
2.2 EU-overensstemmelseserklæring	9
3. Ibrugtagning	10
3.1 Første gang apparatet tændes	10
3.2 Misfarvning af vægge og lofter	11
4. Betjening af apparatet	12
4.1 DRU Fire App	12
4.2 Domotica-system	13
4.3 Fjernbetjening	14
4.3.1 Isætning/udskiftning af batterier	14
4.3.2 Oprettelse af forbindelse mellem fjernbetjeningen og apparatet	16
4.3.3 Frakobling af fjernbetjeningen	18
4.3.4 Oprettelse af forbindelse til DRU Fire App	18
4.3.5 Slukning af apparatet	19
4.3.6 Tænding	19
4.3.7 Slå den ekstra brænder til/fra	20
4.3.8 Manuel betjening	21
4.3.9 Eco Wave	22
4.3.10 Termostat	23
4.3.11 Slå Eco Glow til/fra	24
4.3.12 Ekstern enhed	24
4.3.13 Tidsstyring	25
4.3.14 Temperaturvisning i celsius eller fahrenheit	26
4.3.15 Opdatering af fjernbetjeningen	27
5. Fejl	28
5.1 Fejlmeddelelse <i>LOS t</i>	28
5.2 Måling af signalstyrken	29
5.3 F/E-fejlkoder	30
5.4 Nulstilling af apparatet	30
6. Vedligeholdelse	31
6.1 Rengøring af ruden/ruderne	32
6.1.1 Easy release-lågesystem	33
6.2 Brugsanvisning til DRU-spray	34
6.3 Brugsanvisning for DRU-ruderens	34
7. Miljø	35
7.1 Generelt	35
7.2 Apparatet	35
8. Garanti	35
9. Tekniske data for fjernbetjening	35

1. Indledning

Som fabrikant af gas- og elpejse udvikler og fremstiller DRU produkter under overholdelse af de strengeste krav til kvalitet, funktion og sikkerhed. Dette apparat er CE-mærket og lever dermed op til de væsentlige krav i det europæiske direktiv om gasapparater. Med apparatet følger en installationsvejledning og en brugervejledning. Installation og vedligeholdelse af apparatet skal udføres af en professionel, certificeret installatør, som har dokumentation på at have den rette viden og de rette kvalifikationer (herefter kaldet autoriseret installatør).

Denne brugervejledning indeholder alle oplysninger, som er nødvendige for korrekt og sikker brug af apparatet. Læs brugervejledningen grundigt igennem, inden apparatet tages i brug. Som bruger må du kun udføre de handlinger, som er beskrevet i brugervejledningen. Alt øvrigt arbejde skal udføres af en autoriseret installatør. Kontakt altid forhandleren, hvis du har spørgsmål eller er i tvivl om noget.

I vejledningen anvendes følgende symboler til fremhævelse af vigtige oplysninger:

-  Handlinger, der skal udføres
-  Tips og supplerende oplysninger
-  Nødvendige anvisninger, som forebygger mulige problemer ved installation og/eller brug
-  Nødvendige anvisninger, som forebygger brand, personskade og andre alvorlige skader.







2. Sikkerhed

2.1 Sikkerhedsforanstaltninger og -anvisninger

- Læs dette kapitel om sikkerhed grundigt igennem, og overhold nøje de anførte forholdsregler og anvisninger i denne vejledning.
- 💡 En gang i døgnet udfører apparatets styresystem en sikkerhedskontrol af systemet. Det kan ske, at denne kontrol udføres, mens apparatet er i brug. I så fald vil apparatet gå ud og derefter tænde igen. Hvis du vil undgå, at dette sker på det givne tidspunkt på døgnet, skal du trække stikket ud af stikkontakten og sætte det i igen på et andet tidspunkt på døgnet, hvor apparatet sjældent eller aldrig er tændt.

2.1.1 Sikkerhed i forbindelse med installation

- ⚠ Apparatet forsynes med 230 VAC 50 Hz.
- ⚠ Der må ikke udføres ændringer på apparatet.
- ⚠ Hvis der lyder et knald, når apparatet tænder, skal du lukke for gashanen og kontakte forhandleren.
- ⚠ Hvis der er fejl på apparatet, eller apparatet fungerer dårligt, skal du lukke for gashanen og kontakte forhandleren.
- ⚠ Hvis det efter tre mislykkede tændingsforsøg ikke lykkes at tænde for apparatet, blokeres apparatet i 30 minutter (hard lockout) for at forebygge farlig ophobning af gas. Kontakt forhandleren.

-  Apparatet må aldrig bruges, hvis en rude er revnet eller knust. Luk for gashanen, og få ruden skiftet.
-  Hold brændbare genstande og materialer, f.eks. gardiner, i en afstand af mindst 80 cm fra apparatet og aftræksrørene, medmindre andet er angivet i installationsvejledningen.
-  For at undgå brand må der aldrig hænges tøj, håndklæder og lignende til tørre på eller i nærheden af apparatet.
-  Undgå kontakt med apparatets varme dele for at undgå forbrændinger.
-  På grund af den elektriske spænding skal betjeningslugen være lukket.
-  Hvis apparatet ikke skal bruges i længere tid, anbefales det at tage batterierne ud af fjernbetjeningen. Dette for at undgå skader som følge af utætte batterier.

2.1.2 Sikkerhed for mennesker og dyr

- ⚠ Lad aldrig børn og personer, der ikke kan overskue konsekvenserne af deres handlinger, være alene med apparatet, når det er tændt.
- ⚠ Opbevar fjernbetjeningen utilgængeligt for børn og personer, der ikke kan overskue konsekvenserne af deres handlinger.
- ⚠ Husdyr og især fugle kan være følsomme over for de dampe, der frigives, første gang apparatet tændes. Luft godt ud i rummet.
- ⚠ Dette apparat må kun anvendes af børn over 8 år og personer med nedsat fysisk, sensorisk eller psykisk funktionsevne eller med begrænset erfaring eller viden, hvis disse er under opsyn af en erfaren person eller har modtaget anvisninger i brugen af apparatet og forstår de dermed forbundne sikkerhedsrisici.
- ⚠ Børn må ikke lege med apparatet.
- ⚠ Rengøring og brugervedligeholdelse må ikke udføres af børn uden opsyn.
- ⚠ Apparatet må kun betjenes ved hjælp af fjernbetjeningen og/eller de DRU Fire App, mens apparatet er under opsyn.
- ⚠ Ved betjening med f.eks. termostatfunktionen, DRU Fire App eller et Domotica-system kan apparatet blive tændt, uden at der er afgivet en direkte tændingskommando. Sørg for at træffe forholdsregler, så der i så fald ikke kan opstå skader eller farlige situationer.
- ⚠ Hvis du benytter DRU Fire App, skal du træffe forholdsregler for at undgå hacking og deraf følgende utilsigtet tænding af apparatet.

- ⚠ Apparaten er designet til atmosfære- og opvarmningsformål. Det betyder, at alle synlige overflader, herunder ruder, kan blive mere end 100 °C varme. Det anbefales, at apparatet altid afskærmes med et gitter, hvis der er børn, ældre eller personer med nedsat fysisk, sensorisk eller psykisk funktionsevne til stede i rummet. Hvis disse sårbare personer regelmæssigt opholder sig i samme rum som apparatet uden opsyn, skal der opsættes en fast afskærmning omkring apparatet.

2.1.3 Sikkerhed og vedligeholdelse

- ⚠ Apparatet skal installeres af en autoriseret installatør.
- ⚠ Der skal udføres vedligeholdelse på apparatet mindst en gang om året. Denne skal udføres af en autoriseret installatør.
- ⚠ Lad ruden/ruderne køle af til rumtemperatur, inden de rengøres.
- ⚠ Kontakt forhandleren for at sørge for sikker og korrekt bortskaffelse af apparatet.

2.2 EU-overensstemmelseserklæring

Vi, DRU Verwarming B.V., erklærer hermed, at typen af radioudstyr 'Remote Control DRU RC BLE' er i overensstemmelse med direktiv 2014/53/EU.

Den fulde tekst af EU-overensstemmelseserklæringen er tilgængelig på følgende internetadresse: druservice.com

3. Ibrugtagning

Lyde, der opstår ved opvarmning, afkøling, regulering af apparatet samt forbrænding af gas, hører alle sammen til apparatets normale funktion.

- ⚡ Når apparatet opstartes, kan der optræde kondensdannelse på rudens/rudernes inderside. Denne kondens forsvinder af sig selv, når apparatet har nået den indstillede temperatur.

3.1 Første gang apparatet tændes

- ⚠ - Hvis indkapslingen er opført af sten eller forsynet med puds, skal den tørre i mindst seks uger, før den kan tages i brug.
- Rengør ruden/ruderne (se afsnit 6.1), inden apparatet tændes første gang.
- Inden fjernbetjeningen kan tages i brug, skal der oprettes forbindelse mellem den og apparatet (se afsnit 4.3.2).
- ⚠ Når apparatet tændes første gang, kan flammebilledet blive påvirket, og der kan opstå en ubehageligt lugt som følge af inddampningen af flygtige stoffer. Denne proces kan tage et par timer.
 - Luft godt ud i rummet.
 - Sørg for, at der ikke opholder sig kæledyr i rummet.
- ⚡ Sæt apparatet på højeste trin for at fremskynde inddampningen.
- ⚠ Rengør ruderne, både før og efter at apparatet har været tændt første gang. Følg anvisningerne til forebyggelse af permanent fastbrændt smuds (se afsnit 6.1).

3.2 Misfarvning af vægge og lofter

Misfarvning af vægge og lofter kan bl.a. opstå ved støvforbrænding som følge af utilstrækkelig udluftning, tjærestoffer fra tobaksrøg samt soddannelse, som opstår ved afbrænding af stearinlys. Disse problemer kan (delvist) undgås ved at lufte godt ud i rummet, hvor apparatet er installeret.

4. Betjening af apparatet

Apparatet kan betjenes på forskellige måder. Disse er beskrevet i dette kapitel.

4.1 DRU Fire App

Den gratis DRU Fire App gør det muligt at betjene apparatet via en app. Med Eco Wave-funktionen er det muligt at indstille to standardflammebilleder og ét personligt flammebillede. Det betyder, at du kan tilpasse flammebilledet efter eget ønske og dermed selv bestemme, hvor meget du vil spare på gassen. Hvis der opstår en fejl på apparatet, viser appen dig, hvad problemet er. I afsnittet "Tips og tricks" kan du finde nyttige oplysninger om pejsen.

DRU Fire App findes både til iOS- og Android-enheder.



Se i afsnit 4.3.2.3, hvordan du opretter forbindelse mellem DRU Fire App og apparatet.



4.2 Domotica-system

Apparatet kan også betjenes ved hjælp af et Domotica-system. Spørg forhandleren om mulighederne.



Hvis apparatet betjenes ved hjælp af et Domotica-system, kan du når som helst skifte til betjening via fjernbetjeningen eller DRU Fire App. Når betjeningen skal skiftes tilbage fra fjernbetjeningen eller DRU Fire App til Domotica-systemet, skal Domotica-systemet nulstilles, inden det igen kan anvendes til betjening af apparatet.

4.3 Fjernbetjening

Apparatet leveres med en fjernbetjening. I nedenstående afsnit beskrives fjernbetjeningens funktioner og valgmuligheder.

- 🔊 - Ikonet  i fjernbetjeningens display viser den aktuelle status for forbindelsen til apparatet:
 - Ikke synlig: Ingen forbindelse til apparatet
 - Blinker: Opretter forbindelse til apparatet
 - Synlig: Forbundet med apparatet.

4.3.1 Isætning/udskiftning af batterier

Fjernbetjeningen fungerer med 2 stk. AA- alkaliebatterier. Når symbolet  vises i displayet, skal batterierne udskiftes.

- 🔊 - Der kan ikke bruges genopladelige batterier.
- Når batterierne er helt tomme, vises der ingenting i displayet. Det anbefales, at der isættes nye batterier i fjernbetjeningen i god tid. Herved undgås mulige skader på elektronikken som følge af utætte batterier.

Sådan isætter og udskifter du batterierne:

- Fjern klappen til batterirummet ved at trykke let på den og trække den nedad (se fig. 4-1, 1).
- Tag de gamle batterier ud af holderen (se fig. 4-1, 2).
- Isæt de nye batterier i holderen (se fig. 4-1, 2).
- 🔊 Indvendigt i batterirummet kan du se, hvordan batterierne skal vende.
- Sæt klappen på plads igen ved at skubbe den opad, så den klikker fast (se fig. 4-1, 3).
- ⚠ Aflever de brugte batterier på et særligt indsamlingssted.

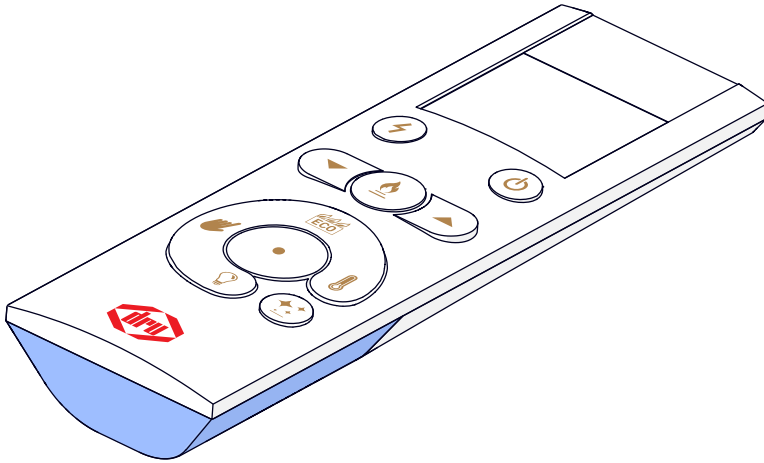

1

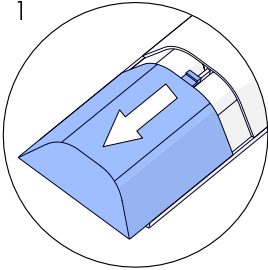

2

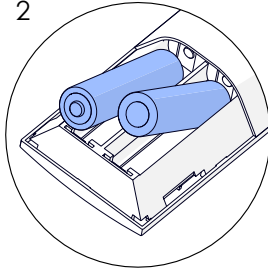

3

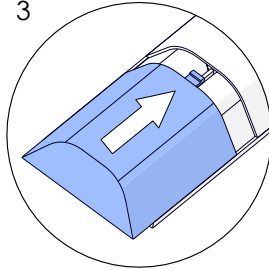

4-1

38C-2780

4.3.2 Oprettelse af forbindelse mellem fjernbetjeningen og apparatet

Inden fjernbetjeningen kan tages i brug, skal der oprettes forbindelse mellem den og apparatet. Der kan kun oprettes forbindelse med fjernbetjeningen, når den er i tilstanden *bnd* (se fig. 4-3). Sådan opretter du forbindelse mellem fjernbetjeningen og apparatet:

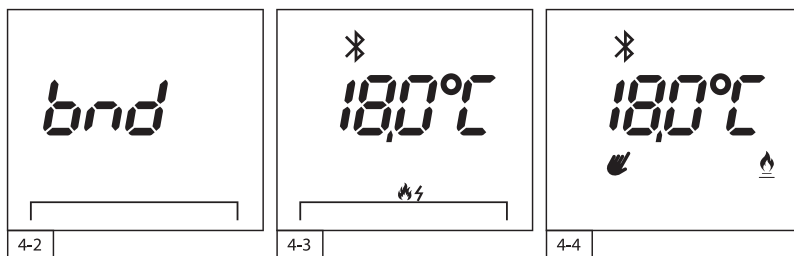

- I fjernbetjeningens display vises meddelelsen *bnd* (se fig. 4-2). Hvis det ikke er tilfældet, så gå til afsnit 4.3.3.
- Gør apparatet spændingsfrit ved at trække stikket ud af apparatets styreboks (se fig. 4-5).
- ⚙ Den eventuelle betjeningsluge kan åbnes og lukkes ved hjælp af en mønt eller en skruetrækker med lige kær. v.
- Vent i 5 sekunder, og sæt stikket tilbage i styreboksen.
- ⚙ Du har nu 5 minutter til at oprette forbindelse mellem fjernbetjeningen og apparatet.
- Hold knapperne ⚡ og 🔌 inde samtidig i 1 sekund.
- Når forbindelsen er oprettet, vises ikonet ✂ kontinuerligt samt den aktuelle rumtemperatur og tændingsmuligheden (se fig. 4-3).

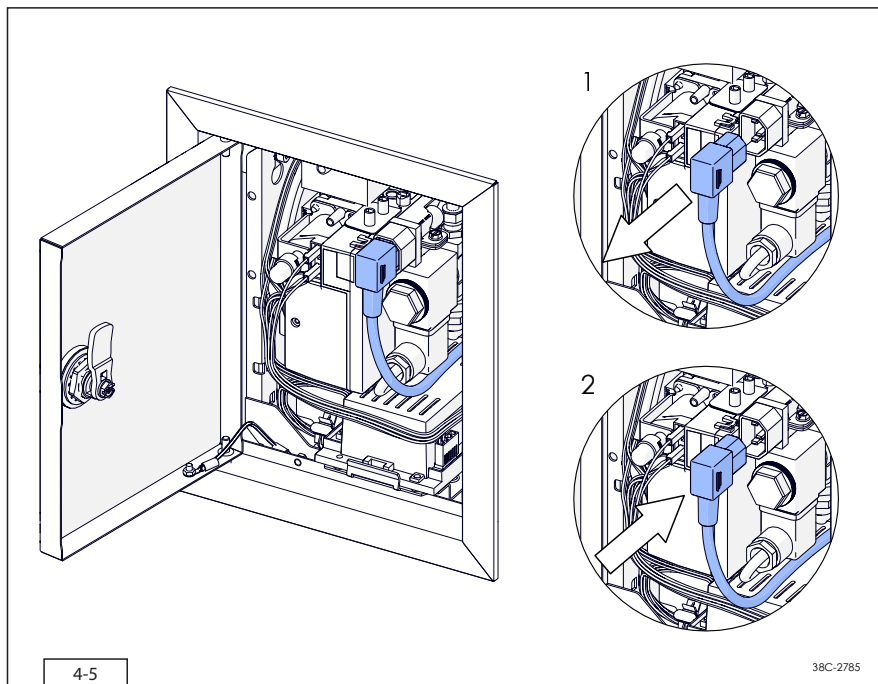

4.3.3 Frakobling af fjernbetjeningen

Sådan afbryder du forbindelsen mellem fjernbetjeningen og apparatet:

- Gør apparatet spændingsfrit ved at trække stikket ud af apparatets styreboks (se fig. 4-5). Efter 30 sekunder vises meddelelsen *LOS t* i displayet.
- Hold knapperne ⚡ og ● inde samtidig i 3 sekunder.
- I displayet vises nu meddelelsen *brd*. Forbindelsen mellem fjernbetjeningen og apparatet er nu afbrudt.
- Se i afsnit 4.3.2, hvordan du genopretter forbindelsen til fjernbetjeningen.

4.3.4 Oprettelse af forbindelse til DRU Fire App

Sådan opretter du forbindelse mellem DRU Fire App og apparatet:

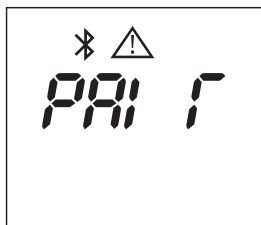

4-6









- ⚙ In den der kan oprettes forbindelse mellem DRU Fire App og apparatet, skal der være oprettet forbindelse mellem fjernbetjeningen og apparatet (se afsnit 4.3.2).
- Download DRU Fire App (se afsnit 4.1).
- Hvis apparatet er i brug, skal det slukkes ved hjælp af fjernbetjeningen.
- Følg anvisningerne i DRU Fire App.

4.3.5 Slukning af apparatet

Du kan slukke for apparatet ved at trykke på knappen . Apparatet slukker med det samme.





4.3.6 Tænding +

Sådan tænder du for apparatet:

- Hold knapperne  og  inde samtidig. Apparatet starter tændingscyklussen med det samme.
-  Under tændingscyklussen blinker ikonet  i displayet.
-  Hovedbrænderen tændes ved 50% af sin effekt. Ved flammeregistrering kører apparatet derefter op på fuld kraft. Herefter tænder den eventuelle ekstra brænder. Når tændingscyklussen er fuldført, kan flammehøjden indstilles efter eget ønske (se fig. 4-7).
-  - For apparater på propan: Efter slukning af apparatet er der en ventetid på 5 minutter, før apparatet kan tændes igen.
- Hvis det efter tre mislykkede tændingsforsøg ikke lykkes at tænde for apparatet, blokeres apparatet i 30 minutter (hard lockout) for at forebygge farlig ophobning af gas. Kontakt forhandleren.
-  Hvis der anvendes et PowerVent®-system, kan der gå lidt tid, før apparatet tænder. Dette skyldes opstarten af PowerVent®-systemet. Under opstart af systemet og tænding af apparatet blinker ikonet  i displayet.
Se yderligere oplysninger i brugervejledningen til PowerVent®-systemet.

4.3.7 Slå den ekstra brænder til/fra

Hvis apparatet er udstyret med en ekstra brænder, kan du slå denne til og fra ved hjælp af fjernbetjeningen.

- Du kan slå den ekstra brænder manuelt til og fra ved at trykke på knappen . Når brænderen er slået til, vises ikonet  i displayet (se fig. 4-7). Du slår den ekstra brænder fra ved at trykke på knappen  igen. Ikonet  forsvinder fra displayet.
-  - Der lyder et klik, før den ekstra brænder tændes.
- Når den ekstra brænder slås til, skifter apparatet først til maksimumindstillingen for at garantere korrekt tænding. Derefter vender den tilbage til den tidligere valgte indstilling.

4.3.8 Manuel betjening





Når du har valgt manuel betjening, kan flammehøjden indstilles manuelt i 10 trin fra 1 (minimum) til 100 (maksimum). Sådan indstiller du flammehøjden:



4-7



4-8

- Tryk på knappen  for at vælge manuel betjening. Ikonet  vises nu i displayet (se fig. 4-7).
- Indstil flammehøjden ved hjælp af knapperne  og . Den indstillede flammehøjde vises i displayet i nogle sekunder (se fig. 4-8), hvorefter fjernbetjeningen vender tilbage til hovedskærbilledet (se fig. 4-7).
- 💡 Når den eventuelle ekstra brænder er slået fra, svarer 100 (maksimum) til hovedbrænderens maksimumkapacitet.
- Flammehøjden kan til enhver tid tilpasses ved hjælp af ovenstående trin.
- ⚠ Hvis et tidsstyringsprogram er aktivt, og apparatet er blevet tændt manuelt, vil apparatet ændre indstillinger i henhold til tidsstyringsprogrammet på det tidspunkt, som er fastsat i tidsstyringsprogrammet.

4.3.9 Eco Wave

Med Eco Wave kan du indstille flammebilledet til automatisk og konstant at variere i højden. Eco Wave er energibesparende og giver et dynamisk flammebillede.

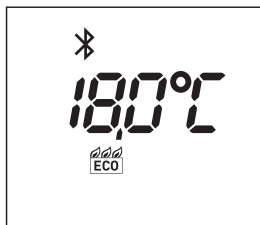



4-9

- Slå Eco Wave-tilstanden til ved at trykke på knappen  (se fig. 4-9).
- 🔊
 - I DRU Fire App kan du vælge mellem forskellige forprogrammerede flammebilleder. Det er også muligt at konfigurere flammebilledet efter eget ønske (se afsnit 4.1).
 - Hvis du ikke bruger DRU Fire App, anvendes det Eco Wave-program, der er indlæst som standard.
 - Når Eco Wave er slået til, kan flammehøjden ikke indstilles manuelt.
 - Når den eventuelle ekstra brænder er slået fra, fungerer Eco Wave-programmet kun for hovedbrænderen.
- ⚠ Hvis et tidsstyringsprogram er aktivt, og apparatet er blevet tændt manuelt, vil apparatet ændre indstillinger i henhold til tidsstyringsprogrammet på det tidspunkt, som er fastsat i tidsstyringsprogrammet.

4.3.10 Termostat

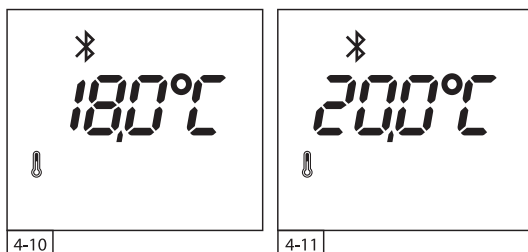
Med termostatfunktionen indstilles flammehøjden automatisk på baggrund af den ønskede rumtemperatur.



- Slå termostaten til ved at trykke på knappen  (se fig. 4-10).
- Vælg den ønskede temperatur ved hjælp af knapperne ▲ og ▼.
- 🔦 Temperaturen kan indstilles mellem 5,0 °C og 35,0 °C.
- Den indstillede temperatur vises i displayet i nogle sekunder (se fig. 4-11).
- Herefter vender fjernbetjeningen tilbage til hovedskærbilledet. Den aktuelle rumtemperatur vises (se fig. 4-10).

- ⚠ Fjernbetjeningen skal befinde sig i samme rum som apparatet.
 - 🔦 - Fjernbetjeningen indeholder en temperaturføler. Læg den derfor altid på et fast sted uden træk og uden direkte sollys.
 - Når den eventuelle ekstra brænder er slået fra, er det kun hovedbrænderen, der reguleres.
 - Når den indstillede temperatur er opnået, slukker apparatet.

- ⚠ Hvis et tidsstyringsprogram er aktivt, og apparatet er blevet tændt manuelt, vil apparatet ændre indstillinger i henhold til tidsstyringsprogrammet på det tidspunkt, som er fastsat i tidsstyringsprogrammet.

4.3.11 Slå Eco Glow til/fra ✨

Med denne funktion kan du slå en eventuel Eco Glow-glødebelysning til og fra.

Selv om apparatet ikke er udstyret med Eco Glow-glødebelysning, kan knappen på fjernbetjeningen alligevel have fået tildelt en funktion. Installatøren kan f.eks. have brugt den til indkapslingsbelysning eller en ventilator i indkapslingen.



4-12

- Slå Eco Glow-glødebelysningen til/fra ved at trykke på knappen ✨. Ikonet ✨ vises/forsvinder nu i displayet (se fig. 4-12).
- 🔊 - Det er muligt at slå Eco Glow-glødebelysningen til, uden at brænderen/brænderne er i brug.
- Denne funktion er muligvis ikke tilsluttet. I så fald har denne knap ingen funktion.

4.3.12 Ekstern enhed 💡

Funktionen ekstern enhed gør det muligt at koble en anden enhed til apparatet. Med fjernbetjeningen kan funktionen ekstern enhed kun slås til og fra. Hvis du bruger DRU Fire App, er det også muligt at dæmpe den tilkoblede enhed.

- 🔊 Slå funktionen ekstern enhed til/fra ved at trykke på knappen 💡.
- ⚠ Der vises intet ikon i displayet, når funktionen er slået til.
- 🔊 Det er muligt at slå funktionen ekstern enhed til, uden at brænderen/brænderne er i brug.



4.3.13 Tidsstyring

Tidsstyringen kan indstilles ved hjælp af DRU Fire App. Når et tidsstyringsprogram er aktivt, vises ikonet  i fjernbetjeningens display.

Der kan højst indstilles tre forskellige perioder pr. dag. Der findes følgende programmer:

- Tidsstyringsprogram med samme indstillinger hver dag
- Tidsstyringsprogram med forskellige indstillinger til hverdag og weekend
- Tidsstyringsprogram med forskellige indstillinger til hver dag.

Det er muligt at slå det indstillede tidsstyringsprogram manuelt til og fra ved hjælp af fjernbetjeningen:

- Hold knapperne  og  inde samtidig i et par sekunder. Ikonet  vises i displayet, når programmet er slået til, og forsvinder, når programmet er slået fra (se fig. 4-13 og 4-14).





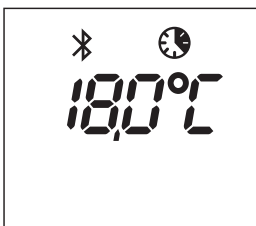



4-13



4-14

4.3.14 Temperaturvisning i celsius eller fahrenheit

Temperaturen vises som standard i celsius. Det er muligt at skifte mellem temperaturvisning i celsius eller fahrenheit. Sådan gør du:

- Sluk for apparatet , hvis det er i brug.
- Hold knapperne  og  inde i 3 sekunder.
- I displayet vises den aktuelle valgte temperaturenhed. Vælg den ønskede temperaturenhed ved hjælp af knapperne  /  (se fig. 4-15 og 4-16).
- Vent i 5 sekunder, eller tryk på knappen  for at bekræfte dit valg.

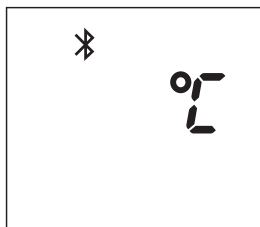

4-15

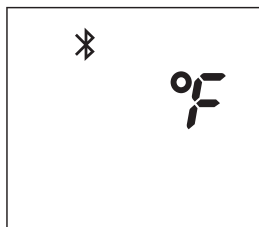

4-16

4.3.15 Opdatering af fjernbetjeningen

Det er muligt at opdatere fjernbetjeningens software, hvis der findes en tilgængelig opdatering. For at udføre denne opdatering skal du bruge DRU Fire App (se afsnit 4.1).

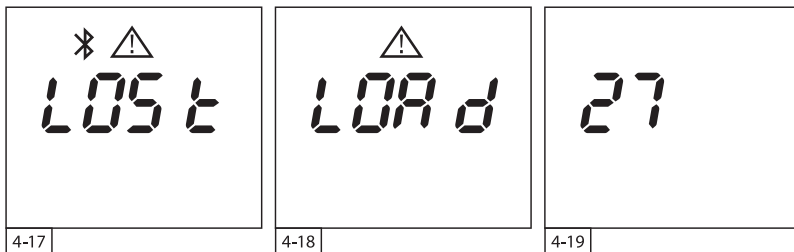

Sådan opdaterer du fjernbetjeningens software:

- ⚠ Sørg for, at der er strøm nok på batterierne i fjernbetjeningen, så de ikke skal udskiftes midt i opdateringsprocessen.
 - Gør apparatet spændingsfrit (se fig. 4-5). Efter 30 sekunder vises *LOS t* i displayet (se fig. 4-17).
 - Hold knapperne ● og 💡 inde 10 sekunder.
 - Meddelelsen *LOR d* vises i displayet (se fig. 4-18).
 - Opdateringsprocessen kan nu startes i DRU Fire App. Følg anvisningerne i appen.
- 🔊
- Efter 20 sekunders inaktivitet vender fjernbetjeningen tilbage til hovedskærbilledet.
 - For at se versionsnummeret på fjernbetjeningens software skal du tage batterierne ud af fjernbetjeningen. Når du sætter batterierne i igen, vises versionsnummeret i displayet i 3 sekunder (se fig. 4-19).

5. Fejl

5.1 Fejlmeddelelse LOS t

Forbindelsen mellem fjernbetjeningen og apparatet er gået tabt.

Det kan skyldes flere ting:

- Fjernbetjeningen er for langt væk fra apparatet. Flyt fjernbetjeningen tættere på apparatet.
- Apparatet er spændingsfrit. Sæt spænding på apparatet.

Ved signaltab vil fjernbetjeningens display i de første 30 sekunder være tomt og vise et timeglas. (se fig. 5-1). Ved signaltab, der varer længere end 30 sekunder, vises fejlmeddelelsen LOS t i displayet, og Bluetooth-ikonet blinker (se fig. 5-2).



Så længe ovenstående meddelelse vises, søger fjernbetjeningen efter apparatet og vil automatisk genoprette forbindelsen, når den igen kommer inden for apparatets rækkevidde.

Ved signaltab, som varer længere end 1 minut, stopper fjernbetjeningen med at søge efter apparatet (se fig. 5-3).



Hvis du trykker på en vilkårlig knap, vil fjernbetjeningen forsøge at genoprette forbindelsen til apparatet i 1 minut.

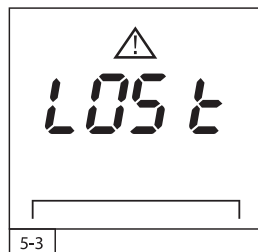
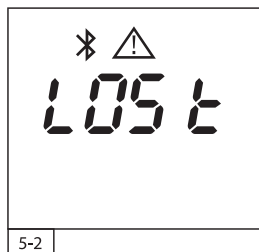
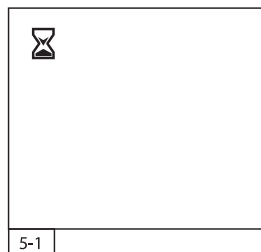

5.2 Måling af signalstyrken

Ved hjælp af fjernbetjeningen kan du måle den modtagne signalstyrke fra apparatet. En god signalstyrke ligger mellem -20 dB og -70 dB, og en dårlig signalstyrke ligger under -70 dB. Sådan kontrollerer du signalstyrken:



5-4

- Hold knapperne ● og  inde i 5 sekunder.
- I displayet vises den aktuelle målte signalstyrke.
- 🔊 Efter 10 sekunder vender fjernbetjeningen automatisk tilbage til hovedskærbilledet. For hvert tryk på knapperne forlænges denne funktion med 10 sekunder.

5.3 F/E-fejlkode

Hvis der er fejl på apparatet, viser fjernbetjeningen en fejlkode samt advarsels- og nulstillingsikonet. Fejlkode angives som et F og et E kombineret med en tocifret kode.

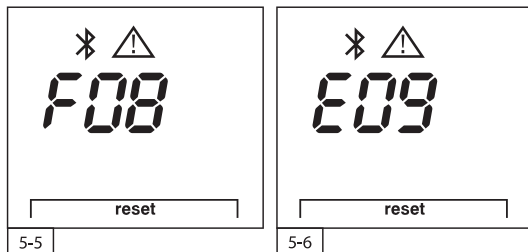

- En F-fejlkode og en E-fejlkode kan godt være aktive samtidig. I så fald vil de to koder blive vist skiftevis i 3 sekunder ad gangen.
- Hvis du bruger DRU Fire App, kan du sende fejlkode/-koderne sammen med ekstra oplysninger til forhandleren. Se yderligere oplysninger i appen.

5.4 Nulstilling af apparatet

Hvis apparatet er i fejltilstand, kan det ikke bruges og skal nulstilles (se fig. 5-5 og 5-6).



Tryk på knapperne ⚡ og ⏻ samtidigt i et sekund for at nulstille enheden.



- Hvis det efter tre mislykkede tændingsforsøg ikke lykkes at tænde for apparatet, blokeres apparatet i 30 minutter (hard lockout) for at forebygge farlig ophobning af gas. Kontakt forhandleren.
- Kontakt forhandleren, hvis der optræder gentagne eller tilbagevendende fejl.

6. Vedligeholdelse

Mindst én gang om året skal der foretages et eftersyn af apparatet for at sikre, at det fungerer korrekt og sikkert.

- △ - Vedligeholdelse af apparatet må kun udføres af en autoriseret installatør.
- Hvis en rude er revnet eller knust, må apparatet ikke bruges, og der skal lukkes for gashanen. Få udskiftet ruden straks.
- Udfør aldrig selv ændringer på apparatet.

- △ - Brug ikke ætsende eller slibende rengøringsmidler til rengøring af apparatet.
- De ulakerede rustfrie ståledele kan rengøres med en blød klud opvredet i vand, eventuelt tilsat et mildt rengøringsmiddel. Aggressive (f.eks. klorholdige eller slibende) rengøringsmidler kan medføre rustdannelse eller matte områder.

6.1 Rengøring af ruden/ruderne

Smudsaflejringer på ruderne kan brænde permanent fast. For at undgå dette skal ruderne rengøres med DRU-glasrensensættet, som består af en DRU-spray, DRU-ruderens, et sæt bomuldshandsker og to mikrofiberklude.

Rudens/rudernes inderside skal rengøres af en autoriseret installatør mindst én gang om året for at forebygge fastbrændt smuds. Hvis apparatet er udstyret med et Easy release-lågesystem, kan du også selv rengøre rudernes inderside (se afsnit 6.1.1).



Under visse omstændigheder kan det være nødvendigt at rengøre rudernes inderside hyppigere end en gang om året.



- Pas på ikke at beskadige ruden/ruderne.
- Undgå/fjern fingeraftryk på ruden/ruderne, da disse brænder fast.
- Brug bomuldshandskerne fra glasrensensættet under rengøringen, så du ikke sætter nye fingeraftryk.
- Anvend kun DRU-glasrens. Den kan bestilles hos forhandleren.
- Brug kun mikrofiberklude til rengøringen. Andre materialer som køkkenrulle og ståluld kan lave ridser i lakken og belægningen på det antirefleksbehandlede glas.
- Fjern belægninger regelmæssigt, da de kan brænde fast.

6.1.1 Easy release-lågesystem

Med et Easy release-lågesystem kan du selv åbne apparatet og rengøre ruden på indersiden. I installationsvejledningen er det beskrevet, hvordan dette gøres.

- ⚠ Apparatet skal være slukket og kølet af til rumtemperatur, inden det må åbnes og rengøres.

I forbindelse med produktion, transport og installation kan der være kommet stoffer på ruden/ruderne, som kan brænde fast, når apparatet tages i brug. Derfor skal ruderne rengøres inden ibrugtagningen.

- 💡 Rengør ruderne på begge sider med DRU-spray og DRU-ruderens (se afsnit 6.2 og 6.3).

Første gang apparatet tændes, frigives der forbrændingsprodukter, som kan aflejres som en hvid belægning på ruderne. Sådan undgår du, at disse belægninger brænder fast:

- Rengør ruderne på begge sider med DRU-ruderens (se afsnit 6.3).
- Rengør ruderne regelmæssigt på begge sider med DRU-ruderens, når der er synlige belægninger (se afsnit 6.3).
- 💡 Gas indeholder skiftende koncentrationer af visse komponenter, som kan medføre hvide belægninger på ruderne. Det kan ikke undgås, og DRU kan ikke holdes ansvarlig herfor.

6.2 Brugsanvisning til DRU-spray

- Sprøjt DRU-spray direkte på ruden.
- Gnid ruden helt ren, og tør efter med en ren mikrofiberklud.

6.3 Brugsanvisning for DRU-ruderens

- ⚠ Omryst ruderensen grundigt før brug.
- Kom en lille mængde DRU-ruderens på en let fugtet mikrofiberklud.
- Gnid DRU-ruderens på hele ruden.
- Lad produktet virke i nogle minutter, og tør efter med en ren og tør mikrofiberklud.
- Gentag ovenstående trin ved genstridige belægninger. Om nødvendigt kan der gvides lidt hårdere for at fjerne belægningerne.

7. Miljø

7.1 Generelt

Emballagen skal bortskaffes i henhold til de lokale regler.

- ⚠ Brugte batterier må ikke bortskaffes som restaffald, men skal afleveres på et særligt indsamlingssted.

7.2 Apparatet

Apparatet skal bortskaffes på en ansvarlig og passende måde.

- ⚠ Det må ikke bortskaffes sammen med usorteret affald, men skal afleveres på et særligt indsamlingssted.
- 📞 Kontakt din kommune for at høre, hvilke indsamlingsordninger der findes i dit område.

8. Garanti

Fabriksgarantien på apparatet er 2 år fra købsdatoen. Lakskader, som skyldes, at der har været anbragt genstande på eller op ad apparatet, eller at der er faldet genstande ned på eller ind mod apparatet, er ikke dækket af garantien.

Garantien på DRU-apparatet ydes via forhandleren. Kontakt forhandleren, hvis du har spørgsmål og/eller reklamationer.

9. Tekniske data for fjernbetjening

Batterier: 2x AA (Genopladelige batterier ikke muligt)

Sendeeffekt: <20mW (<13dBm)

Transmissionsfrekvens: 2402-2480MHz



DRU Verwarming B.V.
The Netherlands

Postbus 1021, NL-6920 BA Duiven
Ratio 8, NL-6921 RW Duiven
